

PATTERNBOOK 2021



**ERSTE
WESTERNREITER
UNION**

PFERDESORTVERBAND WESTERNREITEN



*Erste Westernreiter Union
Deutschland e.V.*

EWU Deutschland e.V. | Bundesgeschäftsstelle

Am Thie 6 | 49186 Bad Iburg

Telefon: 0 54 03 / 31 48 39 0 | Fax: 0 54 03 / 31 48 39 9

E-Mail: info@ewu-bund.de | Internet: www.westernreiter.com

DER NEUE HILUX.

UNAUFHALTSAM SEIT 1968.



TOYOTA

NICHTS IST
UNMÖGLICH



Hilux Double Cab Comfort 2,4-I-D-4D, 110 kW (150 PS), 6-Gang Schaltgetriebe und 4x4 Antrieb. Kraftstoffverbrauch innerorts/außerorts/kombiniert 8,2/6,3/7,0L/100 km, CO₂-Emissionen kombiniert 185 g/km. Abb. zeigt Hilux Double Cab Executive. *Klassensieg bei den Off-Road-Awards“. Mehr unter www.off-road.de



- TOYOTA SAFETY SENSE
- COMFORT FEDERUNG
- AUDIOSYSTEM (DAB)
MIT RÜCKFAHRKAMERA
- 3,2 T ANHÄNGERLAST
- 1,0 T ZULADUNG

**SONDERRABATT FÜR EWU-MITGLIEDER
BIS ZU 25% NACHLASS**

**Autohaus
LAMBENG**

GMBH

Illingerstraße 56-58 - 66265 Heusweiler
Tel.: 06806-6858 - www.lambeng.de

EWU PATTERN 2021

Ausgabe 2021
Gültig ab 2020

REGELWERK FÜR DEN WESTERNREITSPORT

Bearbeitet und herausgegeben von der
Ersten Westernreiter Union Deutschland e.V.

EWU-Bundesgeschäftsstelle
Am Thie 6
49186 Bad Iburg
Tel.: 0 54 03 / 31 48 39 0
Fax: 0 54 03 / 31 48 39 9

© 2020 EWU Deutschland e.V.
Alle Rechte vorbehalten, Nachdruck, auch auszugsweise,
nur mit Genehmigung der EWU Deutschland e.V. gestattet.

Bundesverband

EWU Deutschland e.V.

Am Thie 6
49186 Bad Iburg
Tel.: 0 54 03 / 31 48 39 0
Fax: 0 54 03 / 31 48 39 9
E-Mail: info@ewu-bund.de
Internet: www.westernreiter.com

Inhaltsverzeichnis

Western Riding Pattern 1	6
Western Riding Pattern 2	7
Western Riding Pattern 3	8
Western Riding Pattern 4	9
Western Riding Pattern 5 (empfohlen für kl. Arenen)	10
Western Riding Pattern 6 (für Junior-Pferde)	11
Western Riding Pattern 7 (für Junior-Pferde)	12
Western Riding Pattern 8 (für Junior-Pferde)	13
Western Riding Pattern 9	14
Western Riding Pattern 10	15
Western Riding Pattern 11	16
Western Riding Pattern 12	17
Western Riding Pattern 13 (für Junior-Pferde)	18
Western Riding Pattern 14 (für Junior-Pferde)	19
Western Riding Pattern 15 (für Junior-Pferde)	20
Reining Pattern 1	21
Reining Pattern 2	22
Reining Pattern 3	23
Reining Pattern 4	24
Reining Pattern 5	25
Reining Pattern 6	26
Reining Pattern 7	27
Reining Pattern 8	28
Reining Pattern 9	29
Reining Pattern 10	30
Reining Pattern 11	31
Reining Pattern 12	32
Reining Pattern 13	33
Reining Pattern 14 (nur für LK 4)	34
Reining Pattern 15 (nur für LK 4)	35
Superhorse Pattern 1	36
Superhorse Pattern 2	37
Superhorse Pattern 3	38
Superhorse Pattern 4	39
Superhorse Pattern 5	40
Superhorse Pattern 6	41
Superhorse Pattern 7	42
Superhorse Pattern 8	43

Jungpferde Reining Pattern 1 (4j./5j.)	44
Jungpferde Reining Pattern 2 (4j./5j.)	45
Jungpferde Reining Pattern 3 (4j./5j.)	46
Jungpferde Trail Pattern 1 (4j./5j.).....	47
Jungpferde Trail Pattern 2 (4j.).....	48
Jungpferde Trail Pattern 3 (5j.).....	49
Jungpferde Trail Pattern 4 (4j.).....	50
Jungpferde Trail Pattern 5 (5j.).....	51
Jungpferde Trail Pattern 6 (4j.).....	52
Jungpferde Trail Pattern 7 (5j.).....	53
Jungpferde Trail Pattern 8 (4j.).....	54
Jungpferde Trail Pattern 9 (5j.).....	55
Jungpferde Basis Pattern 1 (4j./5j.).....	56
Jungpferde Basis Pattern 2 (4j./5j.).....	57
Jungpferde Basis Pattern 3 (4j.).....	58
Jungpferde Basis Pattern 4 (5j.).....	59
Jungpferde Basis Pattern 5 (4j.).....	60
Jungpferde Basis Pattern 6 (5j.).....	61
Youngstars Challenge Pattern 1 (6j.)	62
Youngstars Challenge Pattern 2 (6j.)	63
Youngstars Challenge Pattern 3 (6j.)	64
Youngstars Challenge Pattern 4 (6j.)	65
Youngstars Challenge Pattern 5 (6j.)	66
Youngstars Challenge Pattern 6 (6j.)	67
Working Cowhorse Pattern 1	68
Working Cowhorse Pattern 2	69
Working Cowhorse Pattern 3	70
Working Cowhorse Pattern 4	71
Working Cowhorse Pattern 5	72
Working Cowhorse Pattern 6	73
Working Cowhorse Pattern 7	74
Working Cowhorse Pattern 8	75
Working Cowhorse Pattern 9	76
Working Cowhorse Pattern 10.....	77
Working Cowhorse Pattern 11.....	78
Working Cowhorse Pattern 12.....	79
Working Cowhorse Pattern 13.....	80

Western Riding Pattern 1

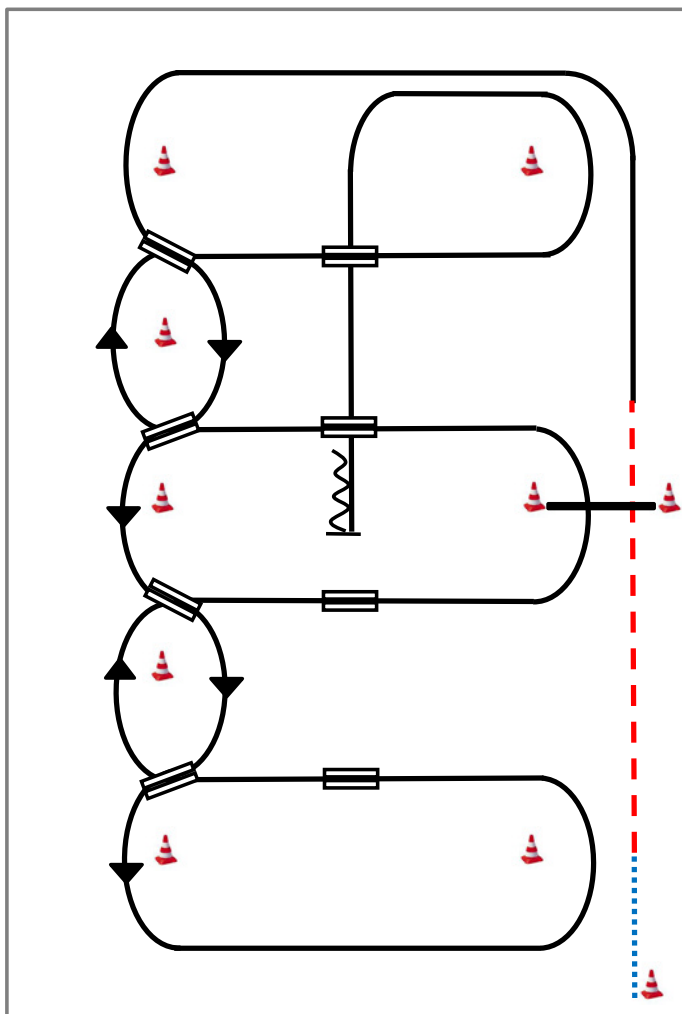

- 1) Schritt vom Start-Pylon zum ersten Marker, Übergang zum Trab, Trab über die Stange
- 2) Übergang zum Linksgalopp, Galopp an der kurzen Seite
- 3) 1. Galoppwechsel auf der Linie
- 4) 2. Galoppwechsel auf der Linie
- 5) 3. Galoppwechsel auf der Linie
- 6) 4. Galoppwechsel auf der Linie, Galopp an der kurzen Seite
- 7) 1. Galoppwechsel mit Seitenwechsel
- 8) 2. Galoppwechsel mit Seitenwechsel
- 9) Galopp über die Stange
- 10) 3. Galoppwechsel mit Seitenwechsel
- 11) 4. Galoppwechsel mit Seitenwechsel
- 12) Mitte der kurzen Seite abwenden, Stop auf Höhe des Mittelmarkers, Rückwärtsrichten

	Rückwärts
	Galopp
	Trab
	Schritt
	Wechselzone

Western Riding Pattern 2

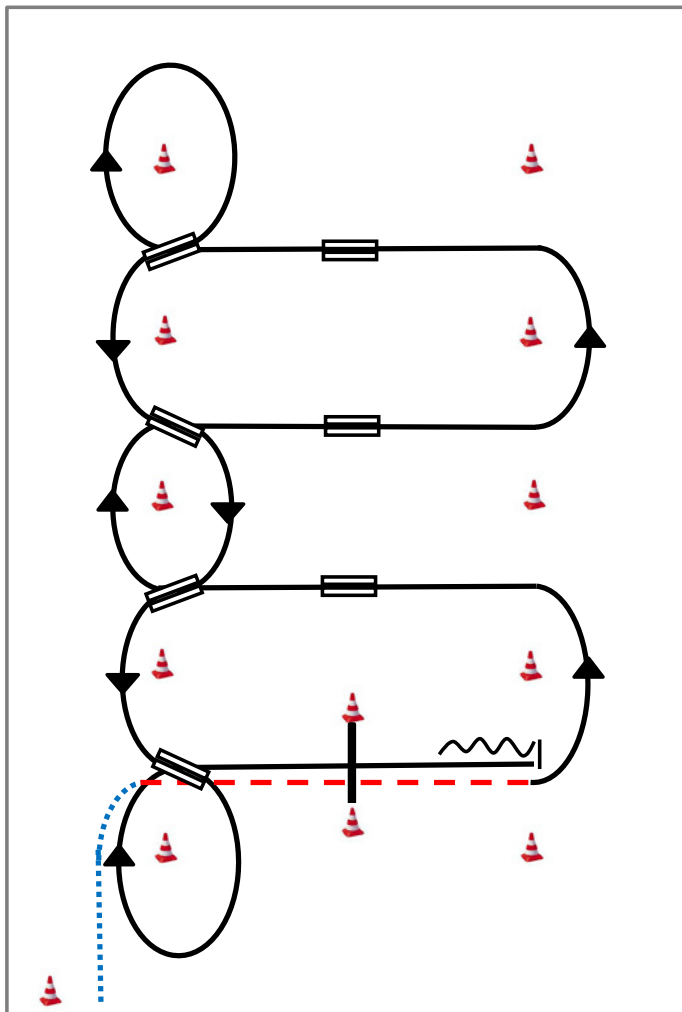

- 1) Schritt vom Start-Pylon, Übergang zum Trab zwischen den Markern, Trab über die Stange
- 2) Übergang zum Linksgalopp zwischen den Markern
- 3) 1. Galoppwechsel mit Seitenwechsel
- 4) 2. Galoppwechsel mit Seitenwechsel
- 5) 3. Galoppwechsel mit Seitenwechsel
- 6) Volte, 1. Galoppwechsel auf der Linie
- 7) 2. Galoppwechsel auf der Linie
- 8) 3. Galoppwechsel auf der Linie
- 9) 4. Galoppwechsel auf der Linie, Volte
- 10) Galopp über die Stange
- 11) Stop zwischen den Markern, Rückwärtsrichten

	Rückwärts
	Galopp
	Trab
	Schritt
	Wechselzone

Western Riding Pattern 4

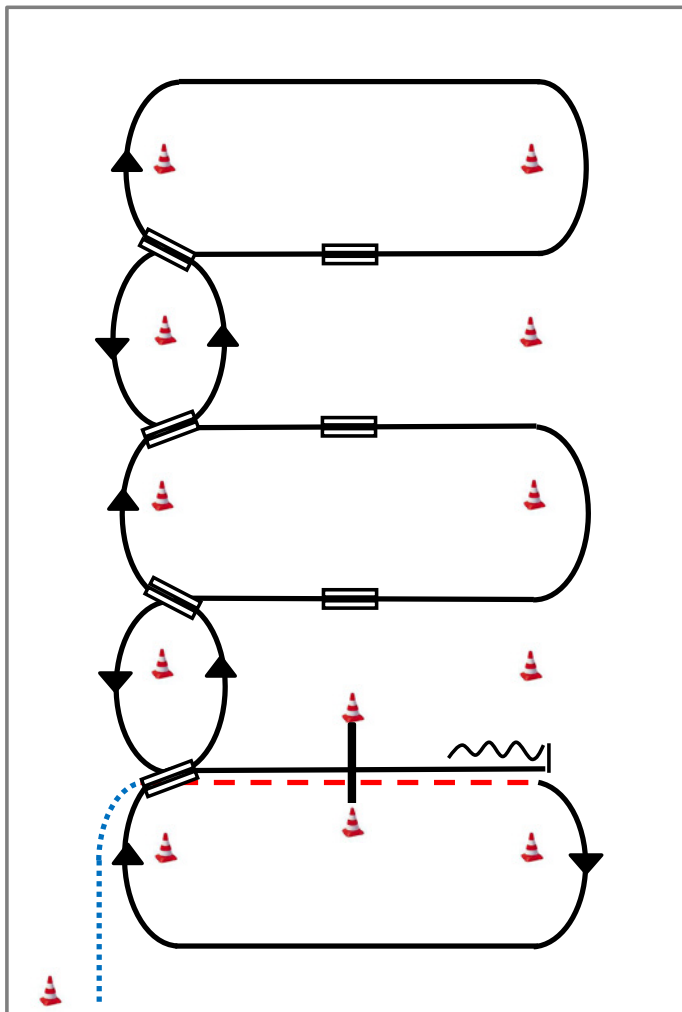

- 1) Schritt vom Start-Pylon, Übergang zum Trab zwischen den Markern, Trab über die Stange
- 2) Übergang zum Rechtsgalopp zwischen den Markern, Galopp an der kurzen Seite
- 3) 1. Galoppwechsel auf der Linie
- 4) 2. Galoppwechsel auf der Linie
- 5) 3. Galoppwechsel auf der Linie
- 6) 4. Galoppwechsel auf der Linie
- 7) 1. Galoppwechsel mit Seitenwechsel
- 8) 2. Galoppwechsel mit Seitenwechsel
- 9) 3. Galoppwechsel mit Seitenwechsel
- 10) Galopp über die Stange
- 11) Stop zwischen den Markern, Rückwärtsrichten

	Rückwärts
	Galopp
	Trab
	Schritt
	Wechselzone

Western Riding Pattern 5 (empfohlen für kl. Arenen)

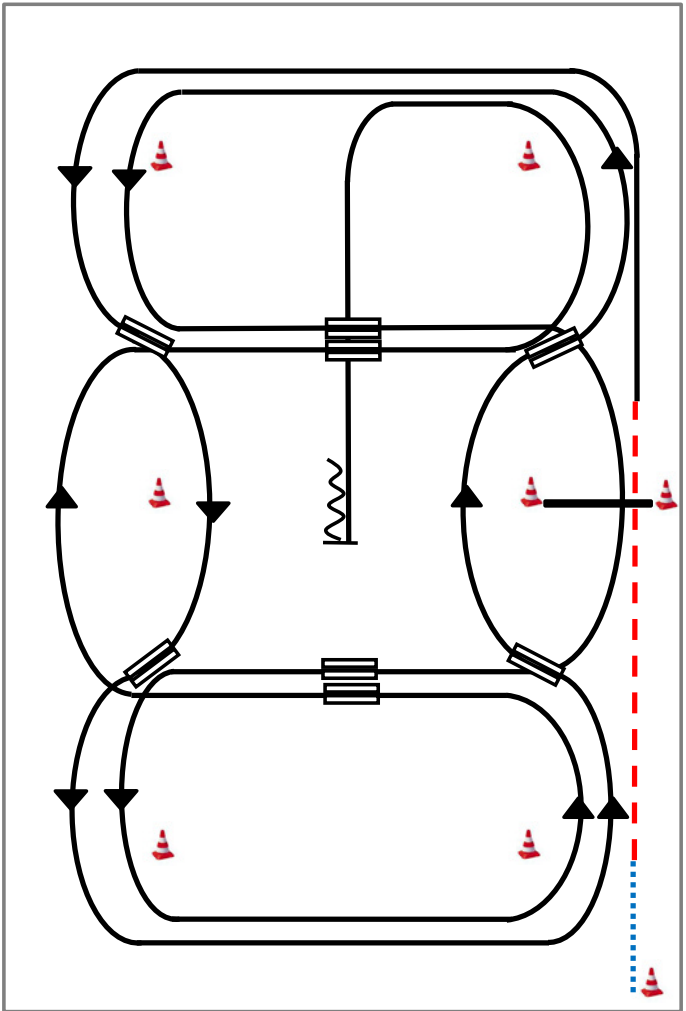

- 1) Schritt vom Start-Pylon zum ersten Marker, Übergang zum Trab, Trab über die Stange
- 2) Übergang zum Linksgalopp, Galopp an der kurzen Seite
- 3) 1. Galoppwechsel auf der Linie
- 4) 2. Galoppwechsel auf der Linie
- 5) 3. Galoppwechsel auf der Linie
- 6) 4. Galoppwechsel auf der Linie
- 7) 1. Galoppwechsel mit Seitenwechsel
- 8) Galopp über die Stange
- 9) 2. Galoppwechsel mit Seitenwechsel
- 10) 3. Galoppwechsel mit Seitenwechsel
- 11) 4. Galoppwechsel mit Seitenwechsel
- 12) Mitte der kurzen Seite abwenden, Stop auf Höhe des Mittelmarkers, Rückwärtsrichten

	Rückwärts
	Galopp
	Trab
	Schritt
	Wechselzone

Western Riding Pattern 6 (für Junior-Pferde)

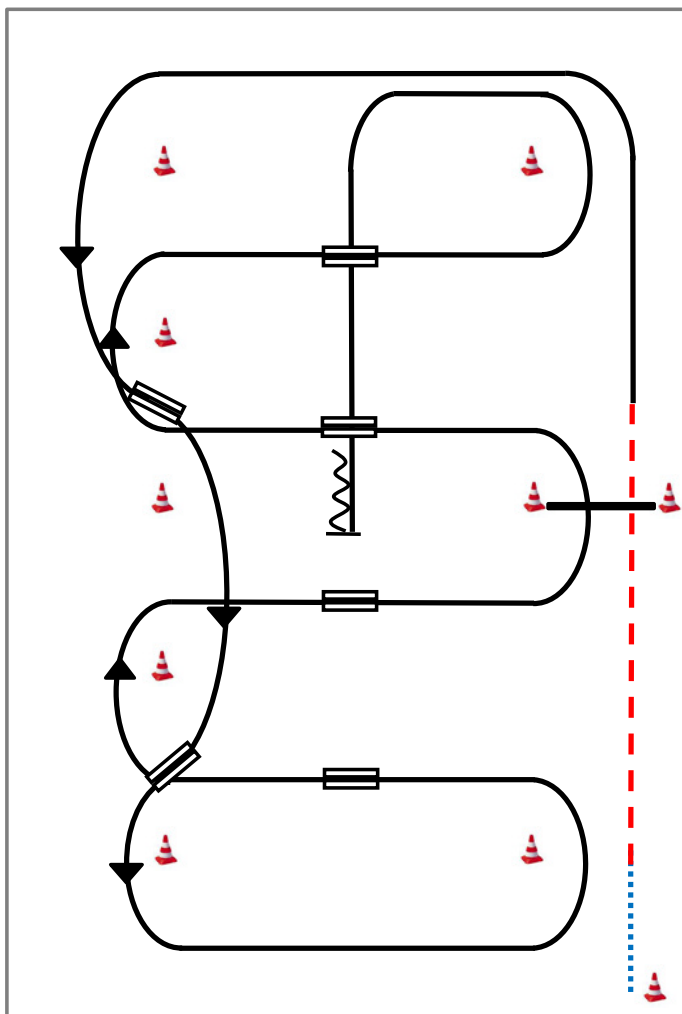

- 1) Schritt vom Start-Pylon zum ersten Marker, Übergang zum Trab, Trab über die Stange
- 2) Übergang zum Linksgalopp, Galopp an der kurzen Seite
- 3) 1. Galoppwechsel auf der Linie
- 4) 2. Galoppwechsel auf der Linie
- 5) 1. Galoppwechsel mit Seitenwechsel
- 6) 2. Galoppwechsel mit Seitenwechsel
- 7) Galopp über die Stange
- 8) 3. Galoppwechsel mit Seitenwechsel
- 9) 4. Galoppwechsel mit Seitenwechsel
- 10) Mitte der kurzen Seite abwenden, Stop auf Höhe des Mittelmarkers, Rückwärtsrichten

	Rückwärts
	Galopp
	Trab
	Schritt
	Wechselzone

Western Riding Pattern 8 (für Junior-Pferde)

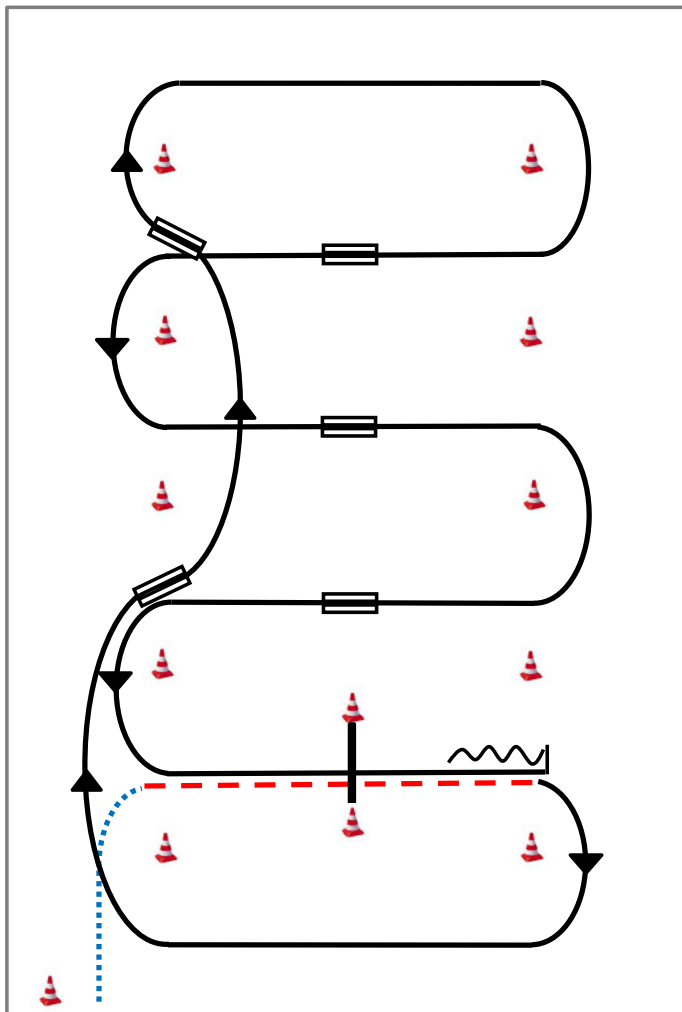

- 1) Schritt vom Start-Pylon, Übergang zum Trab zwischen den Markern, Trab über die Stange
- 2) Übergang zum Rechtsgalopp zwischen den Markern, Galopp an der kurzen Seite
- 3) 1. Galoppwechsel auf der Linie
- 4) 2. Galoppwechsel auf der Linie
- 5) 1. Galoppwechsel mit Seitenwechsel
- 6) 2. Galoppwechsel mit Seitenwechsel
- 7) 3. Galoppwechsel mit Seitenwechsel
- 8) Galopp über die Stange
- 9) Stop zwischen den Markern, Rückwärtsrichten

	Rückwärts
	Galopp
	Trab
	Schritt
	Wechselzone

Western Riding Pattern 9

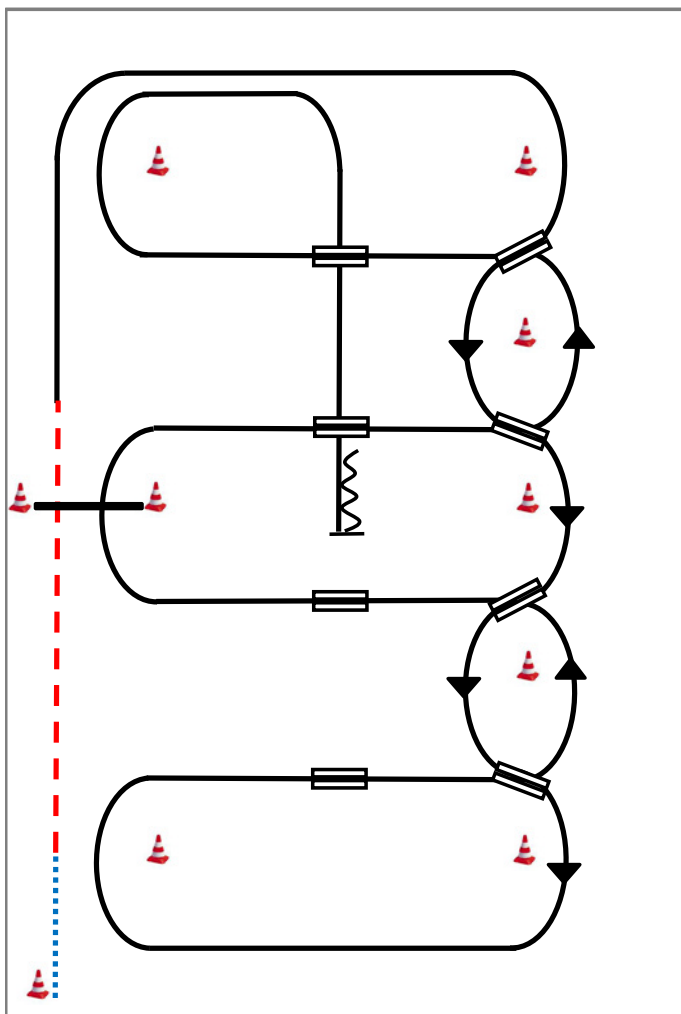

- 1) Schritt vom Start-Pylon zum ersten Marker, Übergang zum Trab, Trab über die Stange.
- 2) Übergang zum Rechtsgalopp, Galopp an der kurzen Seite
- 3) 1. Galoppwechsel auf der Linie
- 4) 2. Galoppwechsel auf der Linie
- 5) 3. Galoppwechsel auf der Linie
- 6) 4. Galoppwechsel auf der Linie, Galopp an der kurzen Seite
- 7) 1. Galoppwechsel mit Seitenwechsel
- 8) 2. Galoppwechsel mit Seitenwechsel
- 9) Galopp über die Stange
- 10) 3. Galoppwechsel mit Seitenwechsel
- 11) 4. Galoppwechsel mit Seitenwechsel
- 12) Mitte der kurzen Seite abwenden, Stop auf Höhe des Mittelmarkers, Rückwärtsrichten

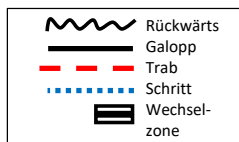

Western Riding Pattern 10

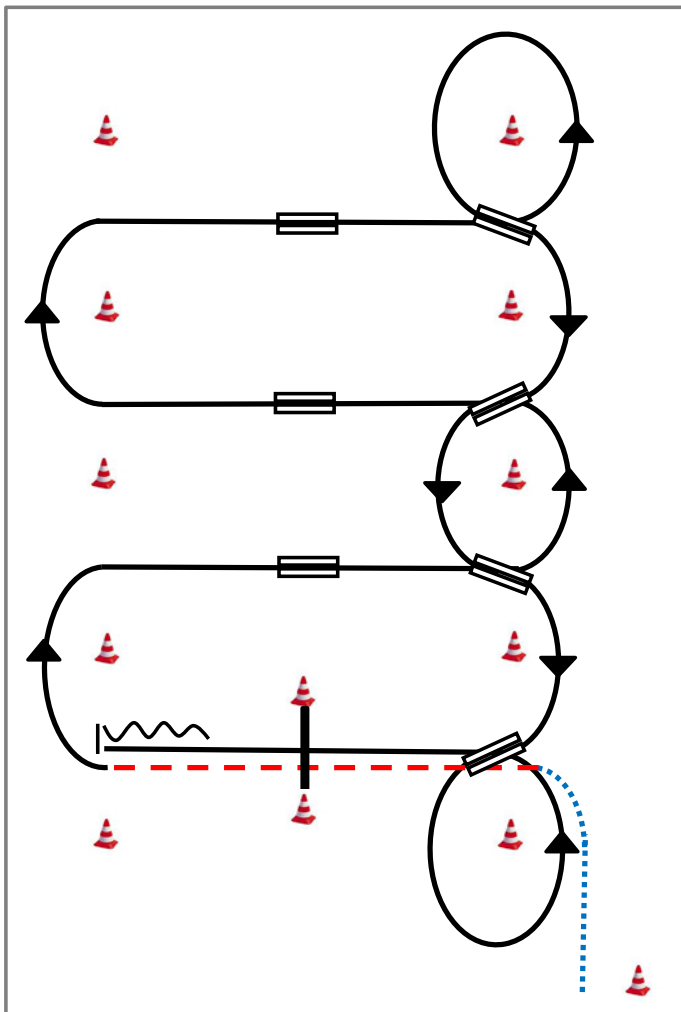

- 1) Schritt vom Start-Pylon, Übergang zum Trab zwischen den Markern, Trab über die Stange
- 2) Übergang zum Rechtsgalopp zwischen den Markern.
- 3) 1. Galoppwechsel mit Seitenwechsel
- 4) 2. Galoppwechsel mit Seitenwechsel
- 5) 3. Galoppwechsel mit Seitenwechsel
- 6) Volte, 1. Galoppwechsel auf der Linie
- 7) 2. Galoppwechsel auf der Linie
- 8) 3. Galoppwechsel auf der Linie
- 9) 4. Galoppwechsel auf der Linie, Volte
- 10) Galopp über die Stange
- 11) Stop zwischen den Markern, Rückwärtsrichten

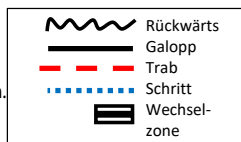

Western Riding Pattern 11

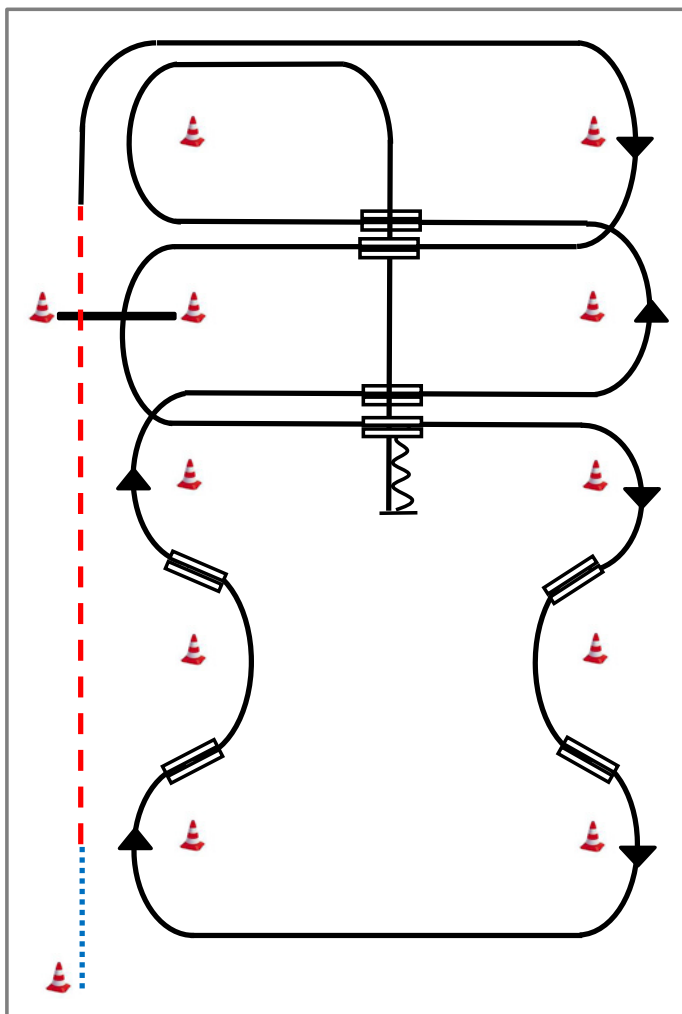

- 1) Schritt vom Start-Pylon zum ersten Marker, Übergang zum Trab, Trab über die Stange
- 2) Übergang zum Rechtsgalopp, Galopp an der kurzen Seite
- 3) 1. Galoppwechsel mit Seitenwechsel
- 4) Galopp über die Stange
- 5) 2. Galoppwechsel mit Seitenwechsel
- 6) 1. Galoppwechsel auf der Linie
- 7) 2. Galoppwechsel auf der Linie
- 8) 3. Galoppwechsel auf der Linie
- 9) 4. Galoppwechsel auf der Linie
- 10) 3. Galoppwechsel mit Seitenwechsel
- 11) 4. Galoppwechsel mit Seitenwechsel
- 12) Mitte der kurzen Seite abwenden, Stop auf Höhe des Mittelmarkers, Rückwärtsrichten

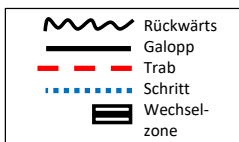

Western Riding Pattern 12

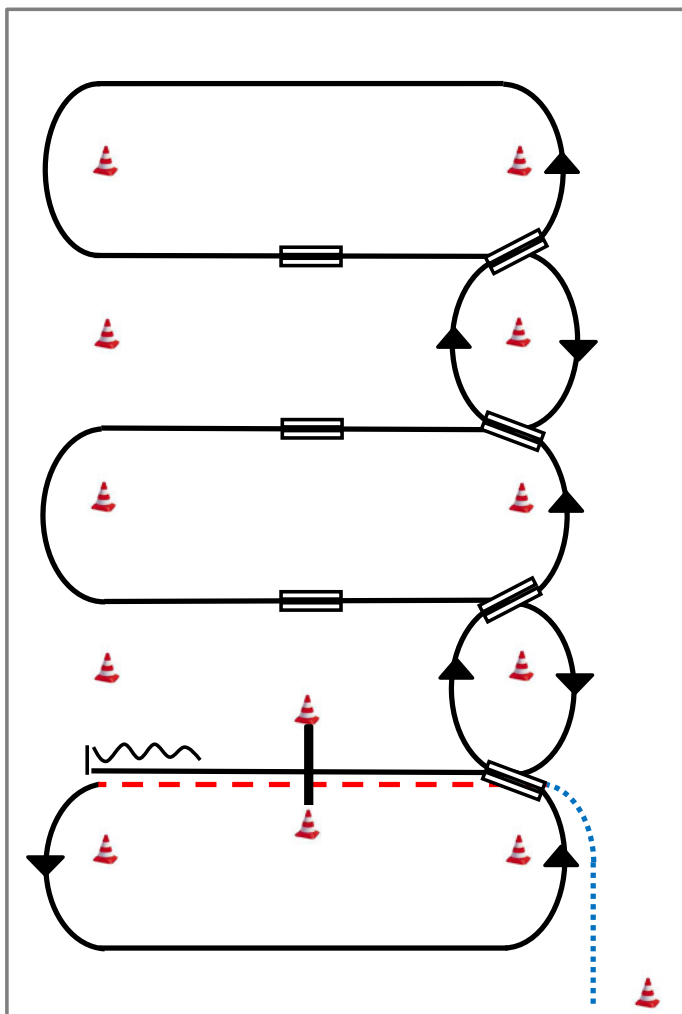

- 1) Schritt vom Start-Pylon, Übergang zum Trab zwischen den Markern, Trab über die Stange
- 2) Übergang zum Linksgalopp zwischen den Markern, Galopp an der kurzen Seite
- 3) 1. Galoppwechsel auf der Linie
- 4) 2. Galoppwechsel auf der Linie
- 5) 3. Galoppwechsel auf der Linie
- 6) 4. Galoppwechsel auf der Linie
- 7) 1. Galoppwechsel mit Seitenwechsel
- 8) 2. Galoppwechsel mit Seitenwechsel
- 9) 3. Galoppwechsel mit Seitenwechsel
- 10) Galopp über die Stange
- 11) Stop zwischen den Markern, Rückwärtsrichten

	Rückwärts
	Galopp
	Trab
	Schritt
	Wechselzone

Western Riding Pattern 13 (für Junior-Pferde)

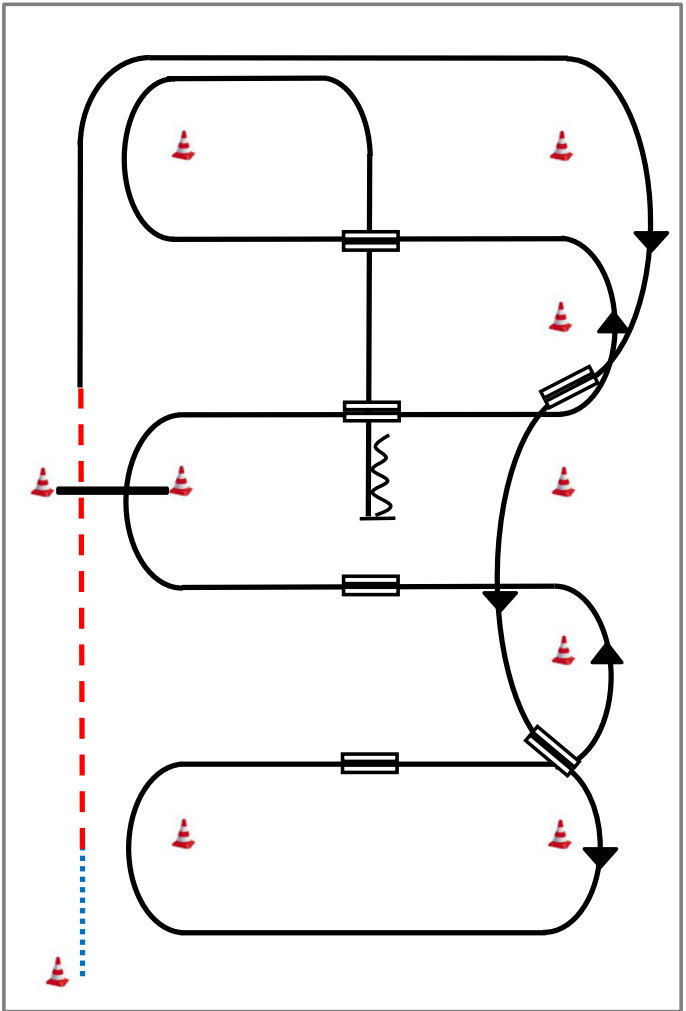

- 1) Schritt vom Start-Pylon zum ersten Marker, Übergang zum Trab, Trab über die Stange
- 2) Übergang zum Rechtsgalopp, Galopp an der kurzen Seite
- 3) 1. Galoppwechsel auf der Linie
- 4) 2. Galoppwechsel auf der Linie
- 5) 1. Galoppwechsel mit Seitenwechsel
- 6) 2. Galoppwechsel mit Seitenwechsel
- 7) Galopp über die Stange
- 8) 3. Galoppwechsel mit Seitenwechsel
- 9) 4. Galoppwechsel mit Seitenwechsel
- 10) Mitte der kurzen Seite abwenden, Stop auf Höhe des Mittelmarkers, Rückwärtsrichten

	Rückwärts
	Galopp
	Trab
	Schritt
	Wechselzone

Western Riding Pattern 14 (für Junior-Pferde)

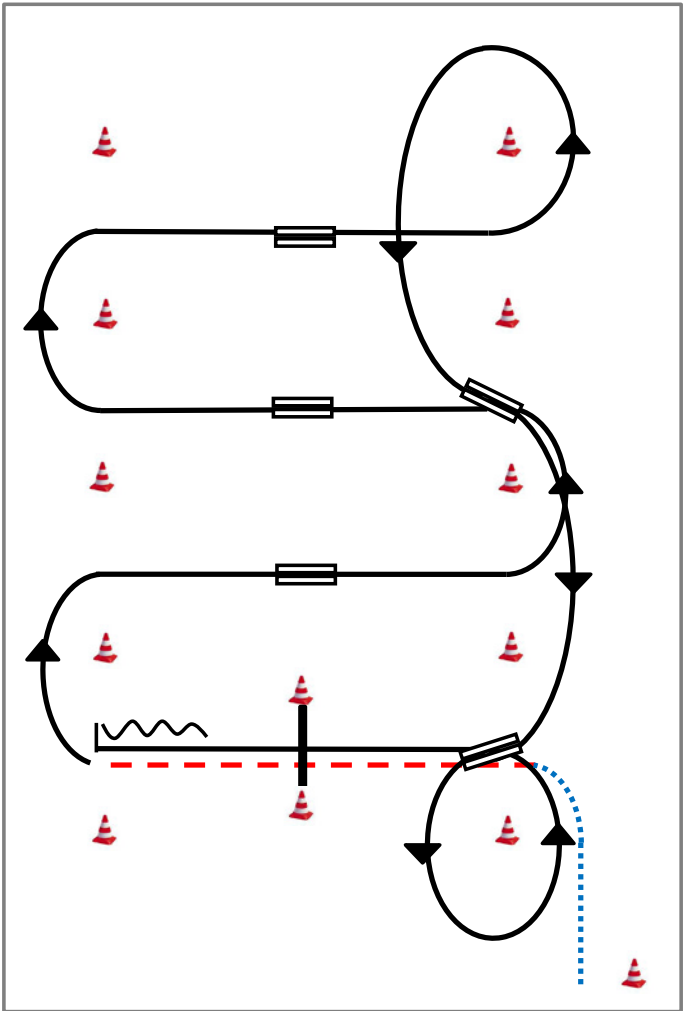

- 1) Schritt vom Start-Pylon, Übergang zum Trab zwischen den Markern, Trab über die Stange
- 2) Übergang zum Rechtsgalopp zwischen den Markern
- 3) 1. Galoppwechsel mit Seitenwechsel
- 4) 2. Galoppwechsel mit Seitenwechsel
- 5) 3. Galoppwechsel mit Seitenwechsel
- 6) Volte, 1. Galoppwechsel auf der Linie
- 7) 2. Galoppwechsel auf der Linie, Volte
- 8) Galopp über die Stange
- 9) Stop zwischen den Markern, Rückwärtsrichten

	Rückwärts
	Galopp
	Trab
	Schritt
	Wechselzone

Western Riding Pattern 15 (für Junior-Pferde)

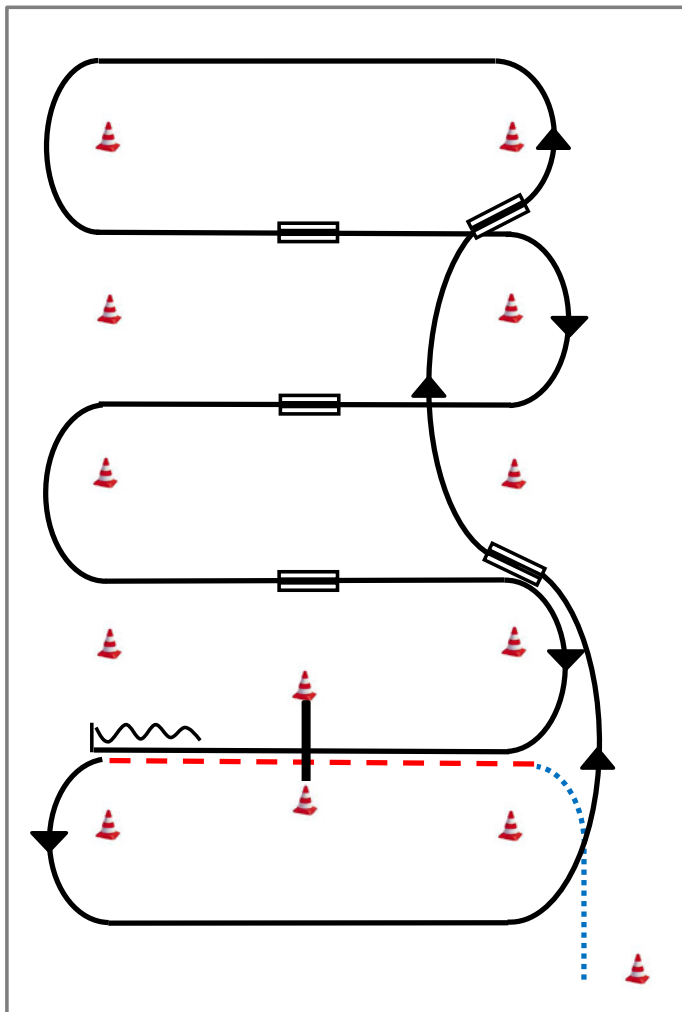

- 1) Schritt vom Start-Pylon, Übergang zum Trab zwischen den Markern, Trab über die Stange
- 2) Übergang zum Linksgalopp zwischen den Markern, Galopp an der kurzen Seite
- 3) 1. Galoppwechsel auf der Linie
- 4) 2. Galoppwechsel auf der Linie
- 5) 1. Galoppwechsel mit Seitenwechsel
- 6) 2. Galoppwechsel mit Seitenwechsel
- 7) 3. Galoppwechsel mit Seitenwechsel
- 8) Galopp über die Stange
- 9) Stop zwischen den Markern, Rückwärtsrichten

	Rückwärts
	Galopp
	Trab
	Schritt
	Wechselzone

Reining Pattern 1

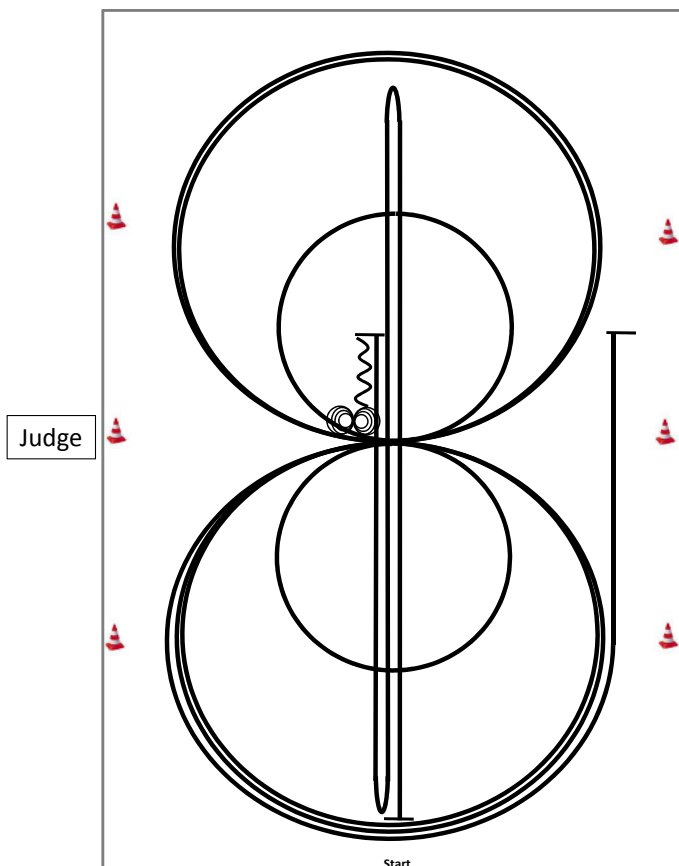

- 1) Run Down auf der Mittellinie, Sliding Stop hinter dem **Endmarker**, Rollback **links**, kein Verharren
- 2) Run Down auf der Mittellinie, Sliding Stop hinter dem **Endmarker**, Rollback **rechts**, kein Verharren
- 3) Run Down auf der Mittellinie, Sliding Stop hinter dem **Mittelmarker**, Rückwärtsrichten bis zur Mitte der Bahn oder mind. 3,00 m, Verharren
- 4) 4 Spins **rechts**, Verharren
- 5) 4¼ Spins **links**, Verharren
- 6) 3 Zirkel Galopp (**links**), 1. groß und schnell, **2. klein** und langsam, 3. groß und schnell, Galoppwechsel bei X
- 7) 3 Zirkel Galopp (**rechts**), 1. groß und schnell, **2. klein** und langsam, 3. groß und schnell, Galoppwechsel bei X
- 8) Galopp (**links**) auf dem Zirkel, der nicht geschlossen wird, Run Down entlang der langen Seite, Sliding Stop mind. 6,00 m von der Bande entfernt hinter dem **Mittelmarker**, Verharren

	Rückwärts
	Galopp
	Trab

Der Reiter muss das Kopfstück zur Gebisskontrolle vor dem Richter abnehmen.

Reining Pattern 2

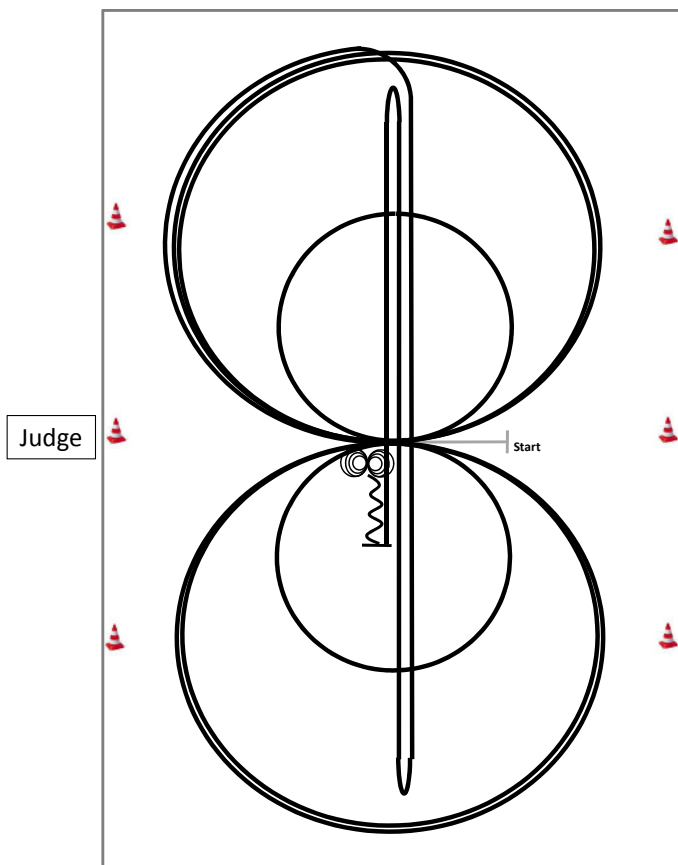

Im Schritt oder Trab zur Mitte der Bahn.

Beginn der Aufgabe aus dem Schritt oder aus dem Stand.

	Rückwärts
	Galopp
	Trab

- 1) 3 Zirkel Galopp (**rechts**), **1. klein** und langsam, 2. + 3. groß und schnell, Galoppwechsel bei X
- 2) 3 Zirkel Galopp (**links**), **1. klein** und langsam, 2. + 3. groß und schnell, Galoppwechsel bei X
- 3) Galopp (**rechts**) auf dem Zirkel, der nicht geschlossen wird, Run Down auf der Mittellinie, Sliding Stop hinter dem **Endmarker**, Rollback **rechts**, kein Verharren
- 4) Run Down auf der Mittellinie, Sliding Stop hinter dem **Endmarker**, Rollback **links**, kein Verharren
- 5) Run Down auf der Mittellinie, Sliding Stop hinter dem **Mittelmärker**, Rückwärtsrichten bis zur Mitte der Bahn oder mind. 3,00 m, Verharren
- 6) 4 Spins **rechts**, Verharren
- 7) 4 Spins **links**, Verharren

Der Reiter muss das Kopfstück zur Gebisskontrolle vor dem Richter abnehmen.

Reining Pattern 3

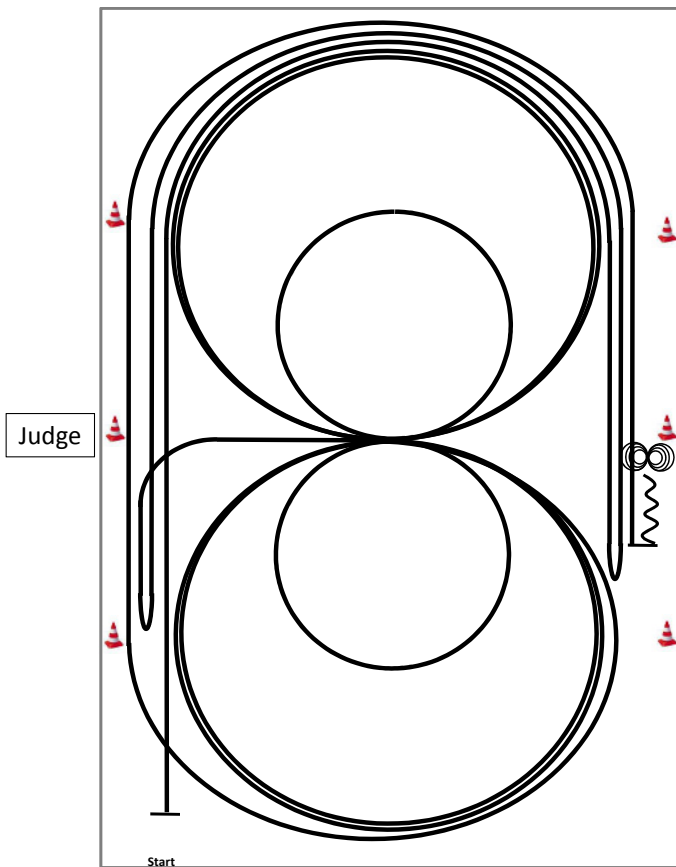

- 1) Galopp mind. 6 m von der Bande entfernt, (**rechts**) auf dem Zirkel, der nicht geschlossen wird, Run Down entlang der langen Seite, Sliding Stop mind. 6,00 m von der Bande entfernt hinter dem **Mittelmarker**, Rollback **links**, kein Verharren
- 2) Galopp mind. 6,00 m von der Bande entfernt, (**links**) auf dem Zirkel, der nicht geschlossen wird, Run Down entlang der langen Seite, Sliding Stop mind. 6,00 m von der Bande entfernt hinter dem **Mittelmarker**, Rollback **rechts**, kein Verharren
- 3) Galopp zu X, 3 Zirkel Galopp (**rechts**), und schnell, **3. klein** und langsam, Galoppwechsel bei X
- 4) 3 Zirkel Galopp (**links**), 1. + 2. groß und schnell, **3. klein** und langsam, Galoppwechsel bei X
- 5) Galopp (**rechts**) auf dem Zirkel, der nicht geschlossen wird, Run Down entlang der langen Seite, Sliding Stop mind. 6,00 m von der Bande entfernt hinter dem **Mittelmarker**, Rückwärtsrichten mind. 3,00 m, Verharren
- 6) 4 Spins **rechts**, Verharren
- 7) 4 Spins **links**, Verharren

Der Reiter muss das Kopfstück zur Gebisskontrolle vor dem Richter abnehmen.

Reining Pattern 4

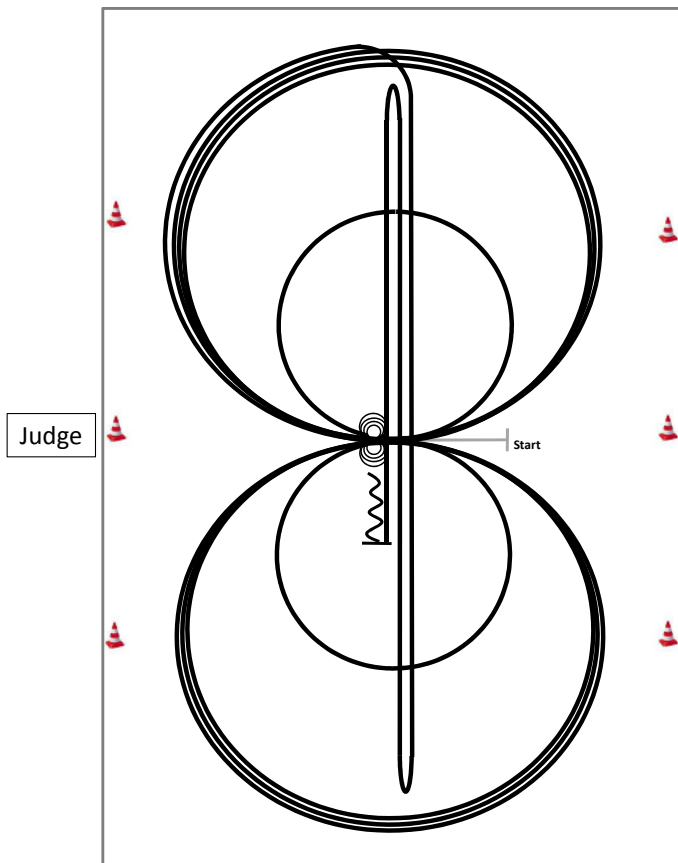

Im Schritt oder Trab zur Mitte der Bahn.

Beginn der Aufgabe aus dem Schritt oder aus dem Stand.

	Rückwärts
	Galopp
	Trab

- 1) 3 Zirkel Galopp (**rechts**), 1. + 2. groß und schnell, **3. klein** und langsam, Stop bei X
- 2) 4 Spins **rechts**, Verharren
- 3) 3 Zirkel Galopp (**links**), 1. + 2. groß und schnell, **3. klein** und langsam, Stop bei X
- 4) 4 Spins **links**, Verharren
- 5) 1 Zirkel Galopp (**rechts**) groß und schnell, Galoppwechsel bei X, 1 Zirkel Galopp (**links**) groß und schnell, Galoppwechsel bei X (figure 8)
- 6) Galopp (**rechts**) auf dem Zirkel, der nicht geschlossen wird, Run Down auf der Mittellinie, Sliding Stop hinter dem Endmarker, Rollback **rechts**, kein Verharren
- 7) Run Down auf der Mittellinie, Sliding Stop hinter dem **Endmarker**, Rollback **links**, kein Verharren
- 8) Run Down auf der Mittellinie, Sliding Stop hinter dem **Mittelmarker**, Rückwärtsrichten bis zur Mitte der Bahn oder mind. 3,00 m, Verharren

Der Reiter muss das Kopfstück zur Gebisskontrolle vor dem Richter abnehmen.

Reining Pattern 5

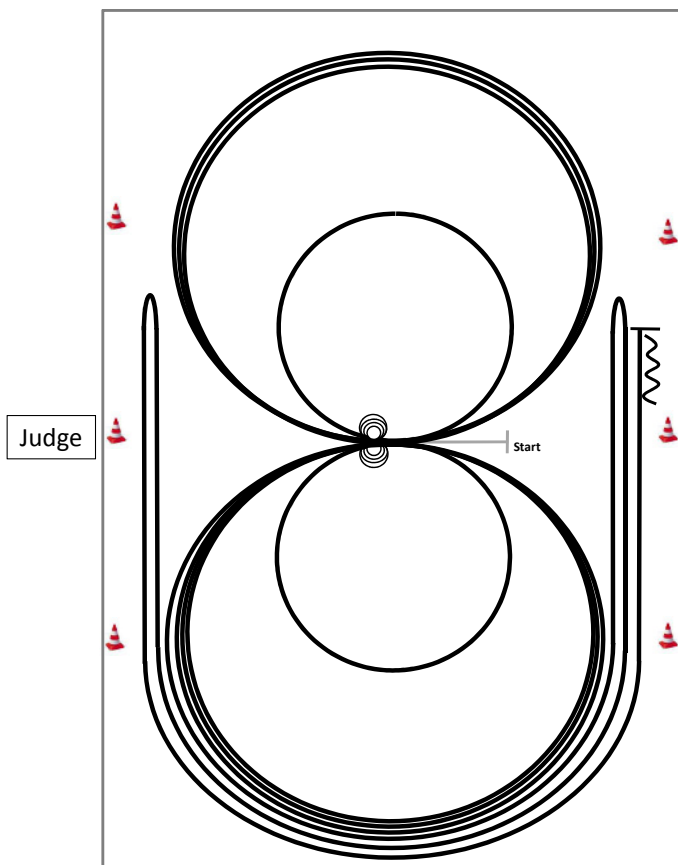

Im Schritt oder Trab zur Mitte der Bahn.

In der YS RN ist das Eintraben zwingend erforderlich.

Beginn der Aufgabe aus dem Schritt oder aus dem Stand.



- 1) 3 Zirkel Galopp (**links**), 1. + 2. groß und schnell, **3. klein** und langsam, Stop bei X
- 2) 4 Spins **links**, Verharren
- 3) 3 Zirkel Galopp (**rechts**), 1. + 2. groß und schnell, **3. klein** und langsam, Stop bei X
- 4) 4 Spins **rechts**, Verharren
- 5) 1 Zirkel Galopp (**links**) groß und schnell, Galoppwechsel bei X, 1 Zirkel Galopp (**rechts**) groß und schnell, Galoppwechsel bei X (figure 8)
- 6) Galopp (**links**) auf dem Zirkel, der nicht geschlossen wird, Run Down entlang der langen Seite, Sliding Stop mind. 6,00 m von der Bande entfernt hinter dem **Mittelmarker**, Rollback **rechts**, kein Verharren
- 7) Galopp (**rechts**) auf dem Zirkel, der nicht geschlossen wird, Run Down entlang der langen Seite, Sliding Stop mind. 6,00 m von der Bande entfernt hinter dem **Mittelmarker**, Rollback **links**, kein Verharren
- 8) Galopp (**links**) auf dem Zirkel, der nicht geschlossen wird, Run Down entlang der langen Seite, Sliding Stop mind. 6,00 m von der Bande entfernt hinter dem **Mittelmarker**, Rückwärtsrichten mind. 3,00 m, Verharren

Der Reiter muss das Kopfstück zur Gebisskontrolle vor dem Richter abnehmen.

Reining Pattern 6

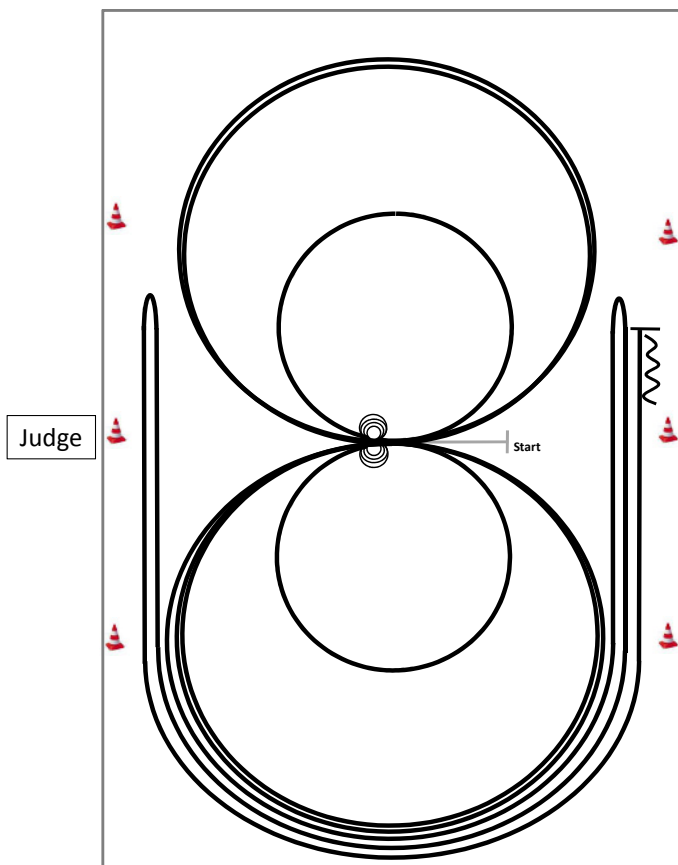

Im Schritt oder Trab zur Mitte der Bahn.

In der YS RN ist das Eintraben zwingend erforderlich.

Beginn der Aufgabe aus dem Schritt oder aus dem Stand.

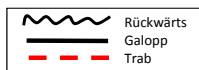

- 1) 4 Spins **rechts**, Verharren
- 2) 4 Spins **links**, Verharren
- 3) 3 Zirkel Galopp (**links**), 1. + 2. groß und schnell, **3. klein** und langsam, Galoppwechsel bei X
- 4) 3 Zirkel Galopp (**rechts**), 1. + 2. groß und schnell, **3. klein** und langsam, Galoppwechsel bei X
- 5) Galopp (**links**) auf dem Zirkel, der nicht geschlossen wird, Run Down entlang der langen Seite, Sliding Stop mind. 6,00 m von der Bande entfernt hinter dem **Mittelmarker**, Rollback **rechts**, kein Verharren
- 6) Galopp (**rechts**) auf dem Zirkel, der nicht geschlossen wird, Run Down entlang der langen Seite, Sliding Stop mind. 6,00 m von der Bande entfernt hinter dem **Mittelmarker**, Rollback **links**, kein Verharren
- 7) Galopp (**links**) auf dem Zirkel, der nicht geschlossen wird, Run Down entlang der langen Seite, Sliding Stop mind. 6,00 m von der Bande entfernt hinter dem **Mittelmarker**, Rückwärtsrichten mind. 3,00 m, Verharren

Der Reiter muss das Kopfstück zur Gebisskontrolle vor dem Richter abnehmen.

Reining Pattern 7

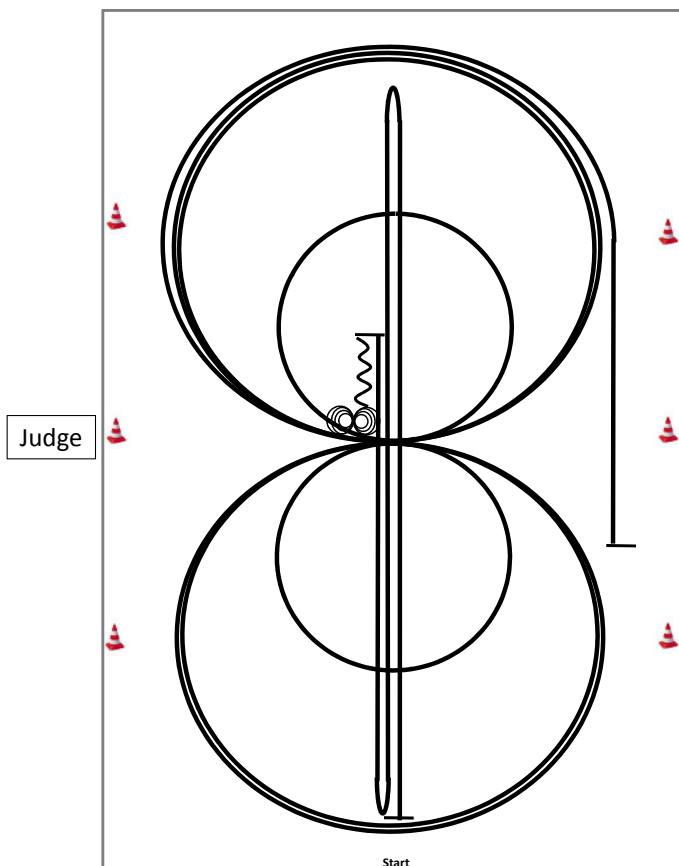

- 1) Run Down auf der Mittellinie, Sliding Stop hinter dem **Endmarker**, Rollback **links**, kein Verharren
- 2) Run Down auf der Mittellinie, Sliding Stop hinter dem **Endmarker**, Rollback **rechts**, kein Verharren
- 3) Run Down auf der Mittellinie, Sliding Stop hinter dem **Mittelmarker**, Rückwärtsrichten bis zur Mitte der Bahn oder mind. 3,00 m, Verharren
- 4) 4 Spins **rechts**, Verharren
- 5) 4¼ Spins **links**, Verharren
- 6) 3 Zirkel Galopp (**rechts**), 1. + 2. groß und schnell, **3. klein** und langsam, Galoppwechsel bei X
- 7) 3 Zirkel Galopp (**links**), 1. + 2. groß und schnell, **3. klein** und langsam, Galoppwechsel bei X
- 8) Galopp (**rechts**) auf dem Zirkel, der nicht geschlossen wird, Run Down entlang der langen Seite, Sliding Stop mind. 6,00 m von der Bande entfernt hinter dem **Mittelmarker**, Verharren

	Rückwärts
	Galopp
	Trab

Der Reiter muss das Kopfstück zur Gebisskontrolle vor dem Richter abnehmen.

Reining Pattern 8

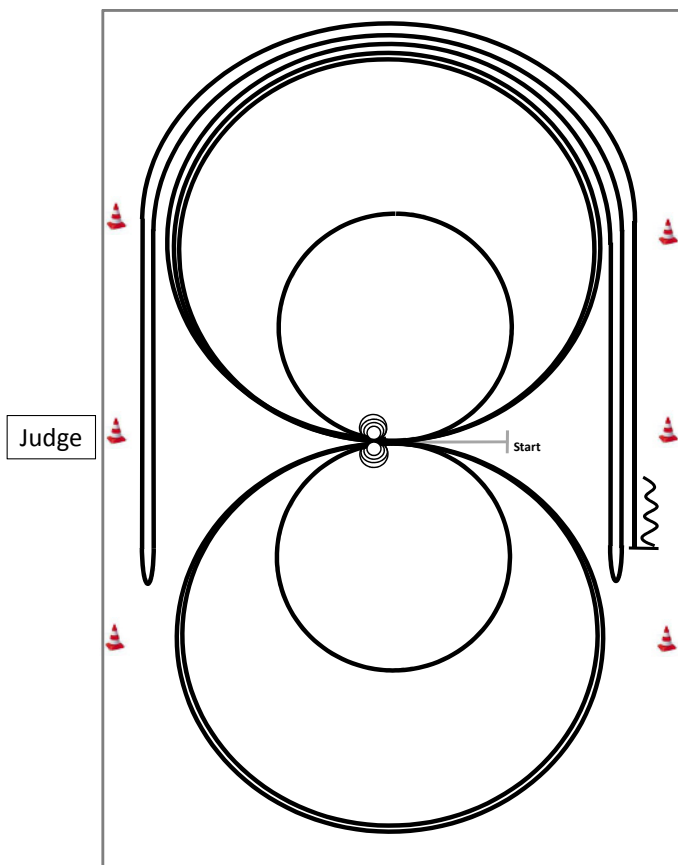

Im Schritt oder Trab zur Mitte der Bahn.

In der YS RN ist das Eintraben zwingend erforderlich.

Beginn der Aufgabe aus dem Schritt oder aus dem Stand.



- 1) 4 Spins **links**, Verharren
- 2) 4 Spins **rechts**, Verharren
- 3) 3 Zirkel Galopp (**rechts**), 1. groß und schnell, **2. klein** und langsam,
3. groß und schnell, Galoppwechsel bei X
- 4) 3 Zirkel Galopp (**links**), 1. groß und schnell, **2. klein** und langsam,
3. groß und schnell, Galoppwechsel bei X
- 5) Galopp (**rechts**) auf dem Zirkel, der nicht geschlossen wird, Run Down entlang der langen Seite, Sliding Stop mind. 6,00 m von der Bande entfernt hinter dem **Mittelmarker**, Rollback **links**, kein Verharren
- 6) Galopp (**links**) auf dem Zirkel, der nicht geschlossen wird, Run Down entlang der langen Seite, Sliding Stop mind. 6,00 m von der Bande entfernt hinter dem **Mittelmarker**, Rollback **rechts**, kein Verharren
- 7) Galopp (**rechts**) auf dem Zirkel, der nicht geschlossen wird, Run Down entlang der langen Seite, Sliding Stop mind. 6,00 m von der Bande entfernt hinter dem **Mittelmarker**, Rückwärtsrichten mind. 3,00 m, Verharren

Der Reiter muss das Kopfstück zur Gebisskontrolle vor dem Richter abnehmen.

Reining Pattern 9

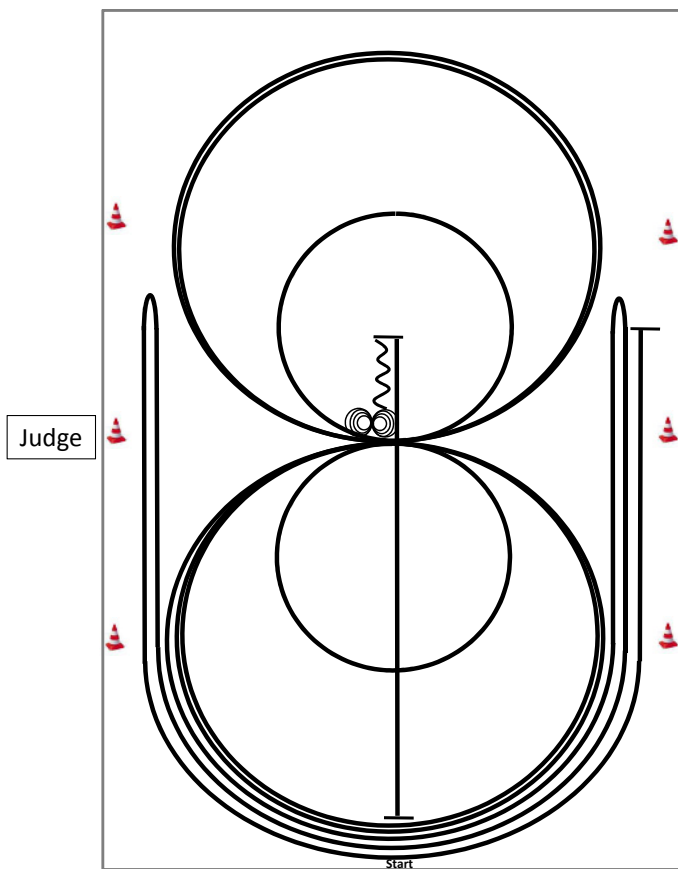

- 1) Run Down auf der Mittellinie, Sliding Stop hinter dem **Mittelmarker**, Rückwärtsrichten bis zur Mitte der Bahn oder mind. 3,00 m, Verharren
- 2) 4 Spins **rechts**, Verharren
- 3) 4¼ Spins **links**, Verharren
- 4) 3 Zirkel Galopp (**links**), 1. **klein** und langsam, 2. + 3. groß und schnell, Galoppwechsel bei X
- 5) 3 Zirkel Galopp (**rechts**), 1. **klein** und langsam, 2. + 3. groß und schnell, Galoppwechsel bei X
- 6) Galopp (**links**) auf dem Zirkel, der nicht geschlossen wird, Run Down entlang der langen Seite, Sliding Stop mind. 6,00 m von der Bande entfernt hinter dem **Mittelmarker**, Rollback **rechts**, kein Verharren
- 7) Galopp (**rechts**) auf dem Zirkel, der nicht geschlossen wird, Run Down entlang der langen Seite, Sliding Stop mind. 6,00 m von der Bande entfernt hinter dem **Mittelmarker**, Rollback **links**, kein Verharren
- 8) Galopp (**links**) auf dem Zirkel, der nicht geschlossen wird, Run Down entlang der langen Seite, Sliding Stop mind. 6,00 m von der Bande entfernt hinter dem **Mittelmarker**, Verharren

	Rückwärts
	Galopp
	Trab

Der Reiter muss das Kopfstück zur Gebisskontrolle vor dem Richter abnehmen.

Reining Pattern 10

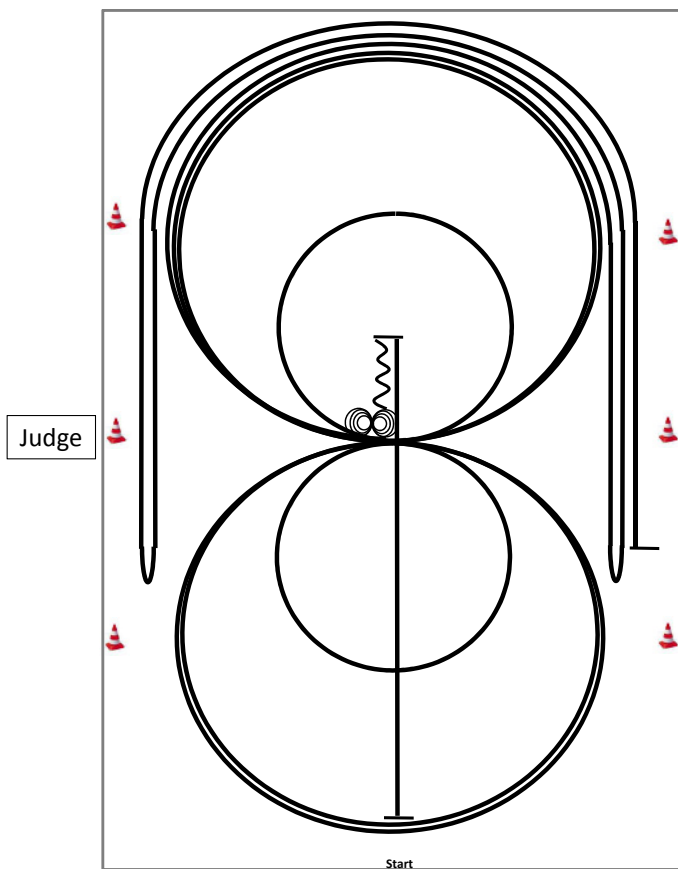

- 1) Run Down auf der Mittellinie, Sliding Stop hinter dem **Mittelmarker**, Rückwärtsrichten bis zur Mitte der Bahn oder mind. 3,00 m, Verharren
- 2) 4 Spins **rechts**, Verharren
- 3) 4¼ Spins **links**, Verharren
- 4) 3 Zirkel Galopp (**rechts**), 1. + 2. groß und schnell, **3. klein** und langsam, Galoppwechsel bei X
- 5) 3 Zirkel Galopp (**links**), **1. klein** und langsam, 2. + 3. groß und schnell, Galoppwechsel bei X
- 6) Galopp (**rechts**) auf dem Zirkel, der nicht geschlossen wird, Run Down entlang der langen Seite, Sliding Stop mind. 6,00 m von der Bande entfernt hinter dem **Mittelmarker**, Rollback **links**, kein Verharren
- 7) Galopp (**links**) auf dem Zirkel, der nicht geschlossen wird, Run Down entlang der langen Seite, Sliding Stop mind. 6,00 m von der Bande entfernt hinter dem **Mittelmarker**, Rollback **rechts**, kein Verharren
- 8) Galopp (**rechts**) auf dem Zirkel, der nicht geschlossen wird, Run Down entlang der langen Seite, Sliding Stop mind. 6,00 m von der Bande entfernt hinter dem **Mittelmarker**, Verharren

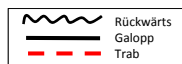

Der Reiter muss das Kopfstück zur Gebisskontrolle vor dem Richter abnehmen.

Reining Pattern 11

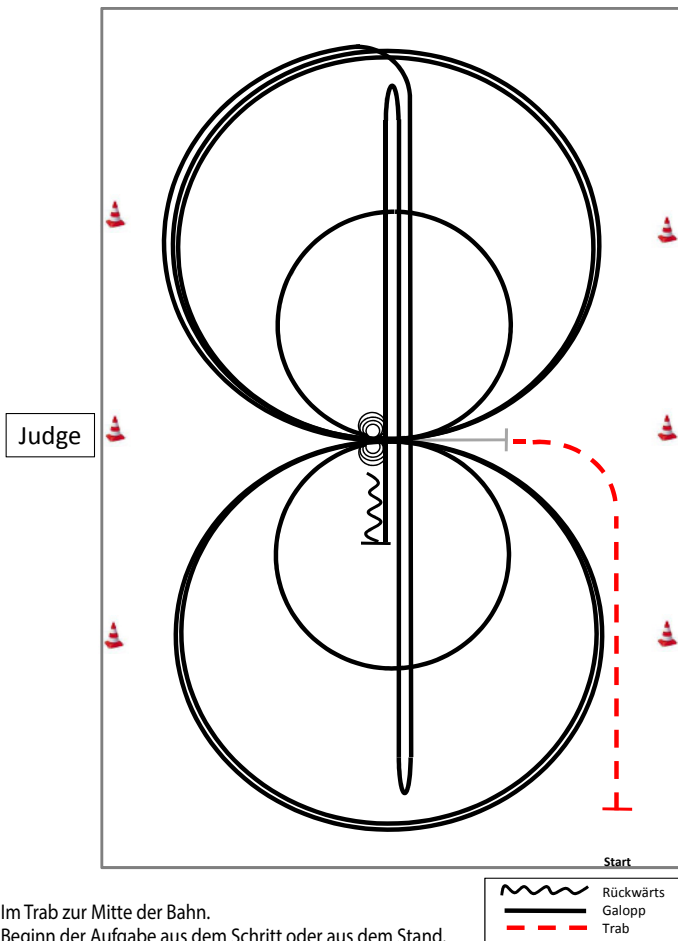

Im Trab zur Mitte der Bahn.

Beginn der Aufgabe aus dem Schritt oder aus dem Stand.

- 1) 4 Spins **links**, Verharren
- 2) 4 Spins **rechts**, Verharren
- 3) 3 Zirkel Galopp (**rechts**), **1. klein** und langsam, 2. + 3. groß und schnell, Galoppwechsel bei X
- 4) 3 Zirkel Galopp (**links**), **1. klein** und langsam, 2. + 3. groß und schnell, Galoppwechsel bei X
- 5) Galopp (**rechts**) auf dem Zirkel, der nicht geschlossen wird, Run Down auf der Mittellinie, Sliding Stop hinter dem **Endmarker**, Rollback **rechts**, kein Verharren
- 6) Run Down auf der Mittellinie, Sliding Stop hinter dem **Endmarker**, Rollback **links**, kein Verharren
- 7) Run Down auf der Mittellinie, Sliding Stop hinter dem **Mittelmärker**, Rückwärtsrichten bis zur Mitte der Bahn oder mind. 3,00 m, Verharren

Der Reiter muss das Kopfstück zur Gebisskontrolle vor dem Richter abnehmen.

Reining Pattern 12

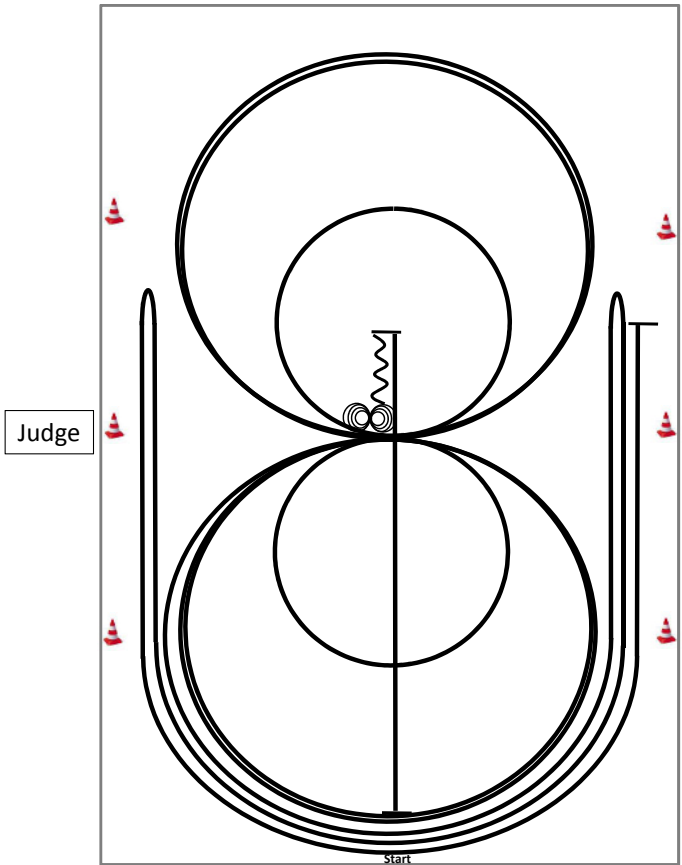

- 1) Run Down auf der Mittellinie, Sliding Stop hinter dem **Mittelmarker**, Rückwärtsrichten bis zur Mitte der Bahn oder mind. 3,00 m, Verharren
- 2) 4 Spins **rechts**, Verharren
- 3) 4¼ Spins **links**, Verharren
- 4) 3 Zirkel Galopp (**links**), 1. + 2. groß und schnell, **3. klein** und langsam, Galoppwechsel bei X
- 5) 3 Zirkel Galopp (**rechts**), 1. + 2. groß und schnell, **3. klein** und langsam, Galoppwechsel bei X
- 6) Galopp (**links**) auf dem Zirkel, der nicht geschlossen wird, Run Down entlang der langen Seite, Sliding Stop mind. 6,00 m von der Bande entfernt hinter dem **Mittelmarker**, Rollback **rechts**, kein Verharren
- 7) Galopp (**rechts**) auf dem Zirkel, der nicht geschlossen wird, Run Down entlang der langen Seite, Sliding Stop mind. 6,00 m von der Bande entfernt hinter dem **Mittelmarker**, Rollback **links**, kein Verharren
- 8) Galopp (**links**) auf dem Zirkel, der nicht geschlossen wird, Run Down entlang der langen Seite, Sliding Stop mind. 6,00 m von der Bande entfernt hinter dem **Mittelmarker**, Verharren

Der Reiter muss das Kopfstück zur Gebisskontrolle vor dem Richter abnehmen.

Reining Pattern 13

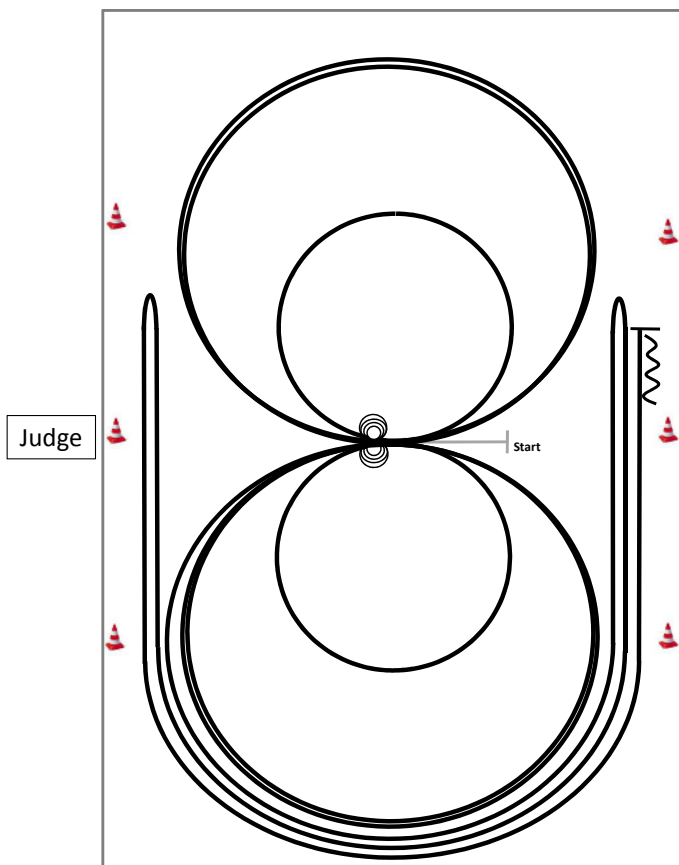

Im Schritt oder Trab zur Mitte der Bahn.

Beginn der Aufgabe aus dem Schritt oder aus dem Stand.

	Rückwärts
	Galopp
	Trab

- 1) 2 Zirkel Galopp (**links**), 1. groß und schnell, **2. klein** und langsam, Stop bei X
- 2) 4 Spins **links**, Verharren
- 3) 2 Zirkel Galopp (**rechts**), 1. groß und schnell, **2. klein** und langsam, Stop bei X
- 4) 4 Spins **rechts**, Verharren
- 5) 1 Zirkel Galopp (**links**) groß und schnell, Galoppwechsel bei X, 1 Zirkel Galopp (**rechts**) groß und schnell, Galoppwechsel bei X (figure 8)
- 6) Galopp (**links**) auf dem Zirkel, der nicht geschlossen wird, Run Down entlang der langen Seite, Sliding Stop mind. 6,00 m von der Bande entfernt hinter dem **Mittelmarker**, Rollback **rechts**, kein Verharren
- 7) Galopp (**rechts**) auf dem Zirkel, der nicht geschlossen wird, Run Down entlang der langen Seite, Sliding Stop mind. 6,00 m von der Bande entfernt hinter dem **Mittelmarker**, Rollback **links**, kein Verharren
- 8) Galopp (**links**) auf dem Zirkel, der nicht geschlossen wird, Run Down entlang der langen Seite, Sliding Stop mind. 6,00 m von der Bande entfernt hinter dem **Mittelmarker**, Rückwärtsrichten mind. 3,00 m, Verharren

Der Reiter muss das Kopfstück zur Gebisskontrolle vor dem Richter abnehmen.

Reining Pattern 14 (nur für LK 4)

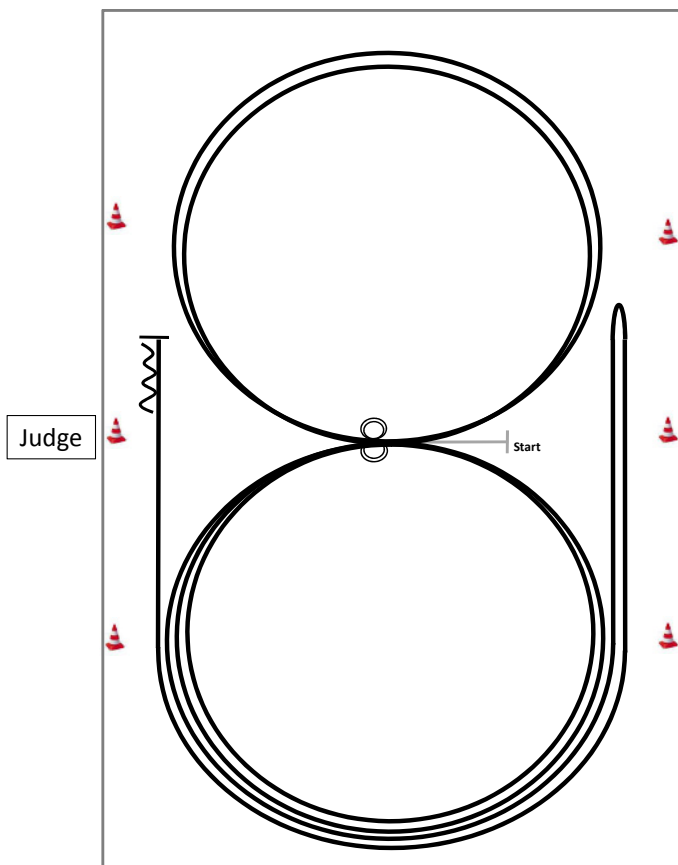

Im Schritt oder Trab zur Mitte der Bahn. Beginn der Aufgabe aus dem Schritt oder aus dem Stand.

	Rückwärts
	Galopp
	Trab

- 1) 2 Zirkel Galopp (**links**), Stop bei X, Verharren
- 2) 2 Spins **links**, Verharren
- 3) 2 Zirkel Galopp (**rechts**), Stop bei X, Verharren
- 4) 2 Spins **rechts**, Verharren
- 5) Galopp (**links**) auf dem Zirkel, der nicht geschlossen wird, Run Down entlang der langen Seite, Stop mind. 6,00 m von der Bande entfernt hinter dem **Mittelmarker**, Rollback **rechts**, kein Verharren
- 6) Galopp (**rechts**) auf dem Zirkel, der nicht geschlossen wird, Run Down entlang der langen Seite, Stop mind. 6,00 m von der Bande entfernt hinter dem **Mittelmarker**, Rückwärtsrichten mind. 3,00 m, Verharren

Der Reiter muss das Kopfstück zur Gebisskontrolle vor dem Richter abnehmen.

Reining Pattern 15 (nur für LK 4)

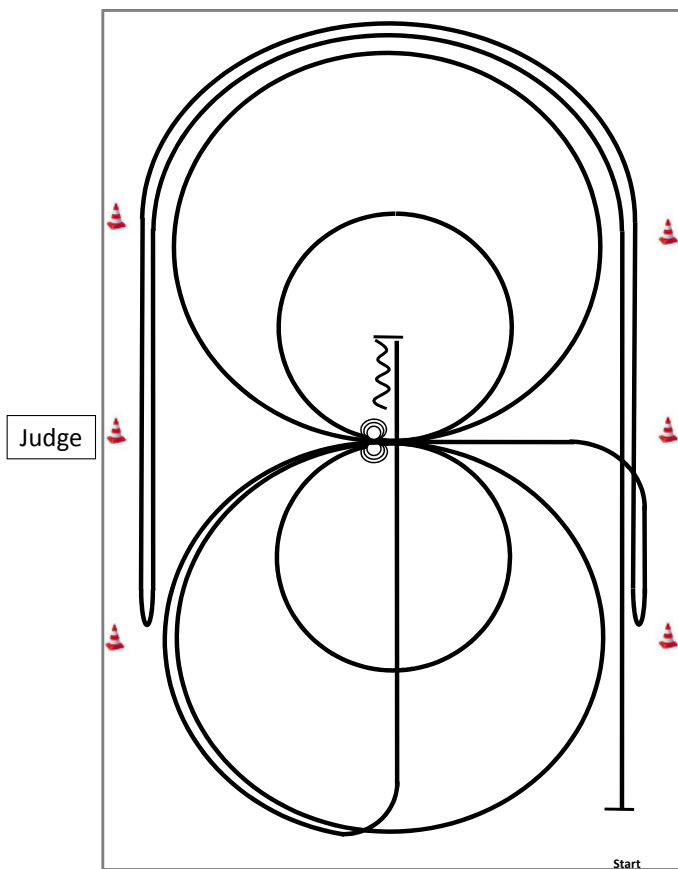

- | | |
|--|-----------|
| | Rückwärts |
| | Galopp |
| | Trab |
- 1) Galopp mind. 6,00 m von der Bande entfernt, (**links**) auf dem Zirkel, der nicht geschlossen wird, Run Down entlang der langen Seite, Stop mind. 6,00 m von der Bande entfernt hinter dem **Mittelmarker**, Rollback **rechts**, kein Verharren
 - 2) Galopp, (**rechts**) auf dem Zirkel, der nicht geschlossen wird, Run Down entlang der langen Seite, Stop mind. 6,00 m von der Bande entfernt hinter dem **Mittelmarker**, Rollback **links**, kein Verharren, Galopp zu X
 - 3) 2 Zirkel Galopp (**links**), 1. groß und schnell, 2. **klein** und langsam, Stop bei X
 - 4) 3 Spins **links**, Verharren
 - 5) 2 Zirkel Galopp (**rechts**), 1. groß und schnell, 2. **klein** und langsam, Stop bei X
 - 6) 3 Spins **rechts**, Verharren
 - 7) Galopp (**links**) auf dem Zirkel, der nicht geschlossen wird, Run Down auf der Mittellinie, Stop hinter dem **Mittelmarker**
 - 8) Rückwärtsrichten mind. 3,00 m, Verharren

Der Reiter muss das Kopfstück zur Gebisskontrolle vor dem Richter abnehmen.

Superhorse Pattern 1

(Empfohlen für Hallen oder Plätze ab 20x40m)

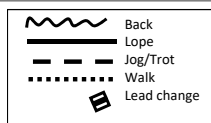
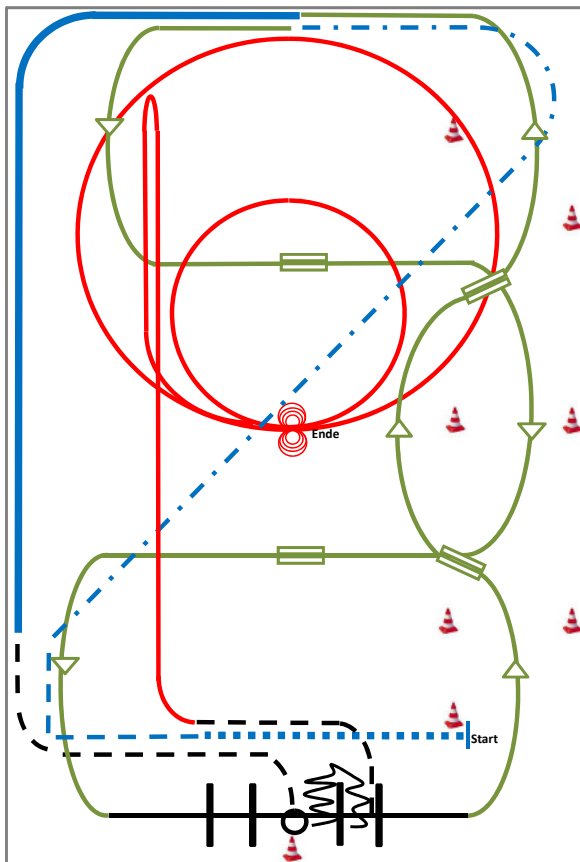

- 1) Extended Walk (RR)
- 2) Trot, Extended Trot (RR)
- 3) Galoppwechsel mit Seitenwechsel (WR)
- 4) Galoppwechsel mit Seitenwechsel (WR)
- 5) Lope over Linksgalopp (TH)
- 6) 2 Galoppwechsel auf der Linie (WR)
- 7) Extended Lope (RR)
- 8) Jog, Jog in, 360° Turn either way (TH)
- 9) Back up, Jog out (TH)
- 10) Rechtsgalopp, Run Down entlang der langen Seite, Sliding Stop mind. 6,00 m von der Bande entfernt hinter dem Mittelmarker, Rollback **links**, kein Verharren (RN)
- 11) 2 Zirkel Galopp (**links**), 1. groß und schnell, 2. **klein** und langsam, Stop bei X (RN)
- 12) 4 Spins **links**, 4 Spins **rechts** (RN)

Superhorse Pattern 2

(Empfohlen für Hallen oder Plätze ab 20x40m)

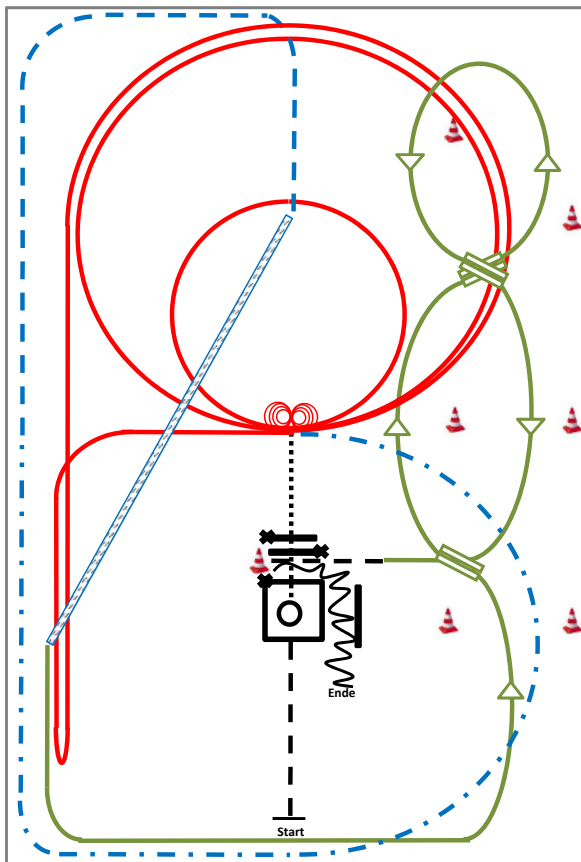

- 1) Jog, Jog in, 360° Turn either way (TH)
- 2) Walk out and Walk over (TH)
- 3) 4 Spins **links**, 4 1/4 Spins **rechts** (RN)
- 4) 2 Zirkel Galopp (**links**), 1. groß und schnell, **2. klein** und langsam (RN)
- 5) Galopp (**links**) auf dem Zirkel, der nicht geschlossen wird, Run Down entlang der langen Seite, Sliding Stop mind. 6,00m von der Bande entfernt hinter dem Mittelmarker, Rollback **rechts**, kein Verharren, Lope bis X (RN),
- 6) Extended Trot (RR)
- 7) Trot Corners (RR)
- 8) Two-Track **rechts** (RR)
- 9) Galoppwechsel auf der Linie (WR)
- 10) Galoppwechsel auf der Linie (WR)
- 11) Galoppwechsel auf der Linie (WR)
- 12) Jog in, Back up (TH)

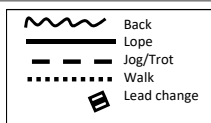

Superhorse Pattern 3

(Empfohlen für Hallen oder Plätze ab 20x40m)

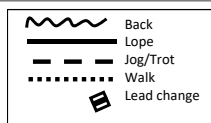
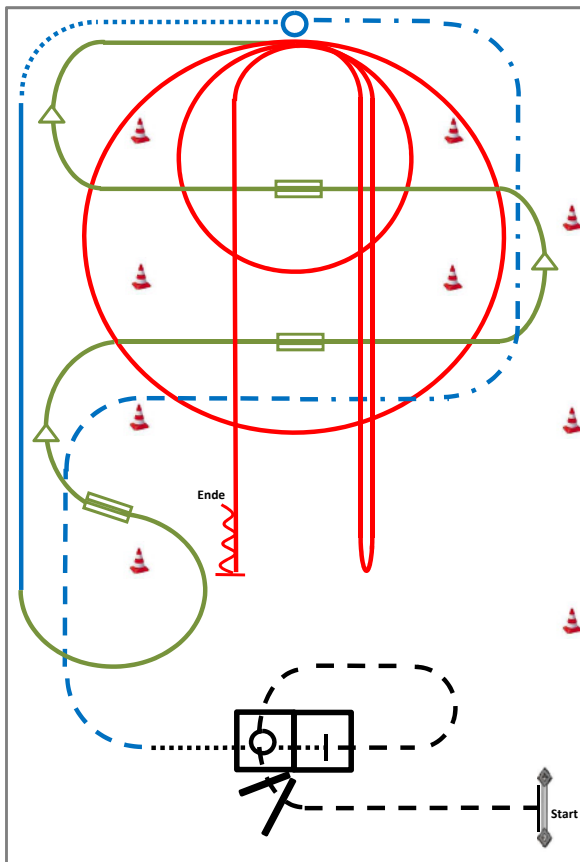

- 1) Seiltor über Stange (TH)
- 2) Jog over, Jog in, Stop (TH)
- 3) Walk in, 360° Turn either way, Walk out (TH)
- 4) Trot, Extended Trot, Stop (RR)
- 5) Turn 360° (each direction either way first) (RR)
- 6) Walk, Linksgalopp (RR)
- 7) Galoppwechsel auf der Linie (WR)
- 8) Galoppwechsel mit Seitenwechsel (WR)
- 9) Galoppwechsel mit Seitenwechsel (WR)
- 10) 2 Zirkel Galopp (**rechts**), 1. groß und schnell, **2. klein** und langsam (RN)
- 11) Rechtsgalopp, Run Down entlang der langen Seite, Sliding Stop mind. 6,00 m von der Bande entfernt hinter dem Mittelmarker, Rollback **links**, kein Verharren (RN)
- 12) Galopp (**links**) auf dem Zirkel, der nicht geschlossen wird, Run Down entlang der langen Seite, Sliding Stop mind. 6,00 m von der Bande entfernt hinter dem Mittelmarker, Rückwärtsrichten mind. 3,00 m, Verharren (RN)

Superhorse Pattern 4

(Empfohlen für Hallen oder Plätze ab 20x40m)

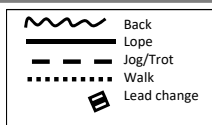
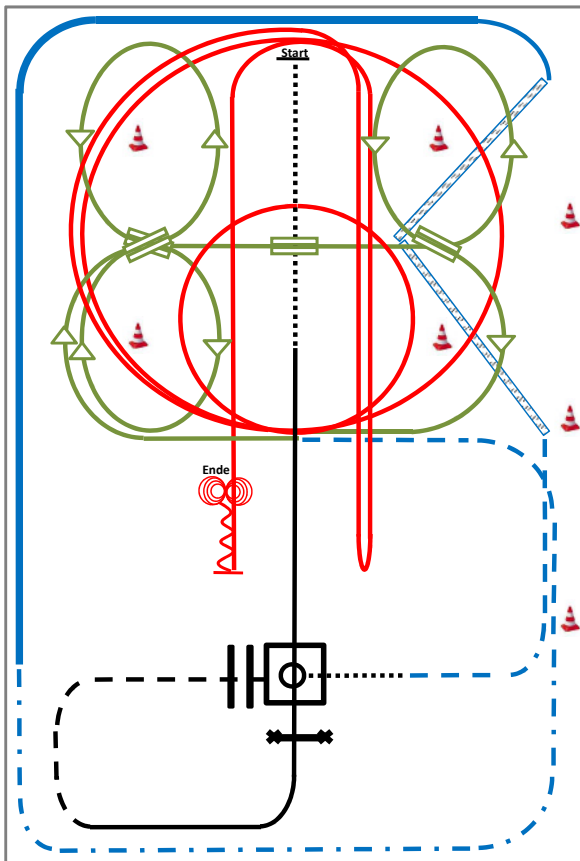

- 1) Walk, Lope, Lope over (TH)
- 2) Jog over, Jog in (TH)
- 3) 360° Turn either way, Walk out (TH)
- 4) Trot, Two-Track **links** und **rechts** (RR)
- 5) Lope, Extended Lope (RR)
- 6) Extended Trot, Trot (RR)
- 7) 2 Galoppwechsel auf der Linie (WR)
- 8) Galoppwechsel mit Seitenwechsel (WR)
- 9) Galoppwechsel auf der Linie (WR)
- 10) 2 Zirkel Galopp (**rechts**), 1. **klein** und langsam, 2. groß und schnell (RN)
- 11) Galopp (**rechts**) auf dem Zirkel, der nicht geschlossen wird, Run Down entlang der langen Seite, Sliding Stop mind. 6,00 m von der Bande entfernt hinter dem Mittelmarker, Rollback **links**, kein Verharren
Galopp (**links**) auf dem Zirkel, der nicht geschlossen wird, Run Down entlang der langen Seite, Sliding Stop mind. 6,00 m von der Bande entfernt hinter dem Mittelmarker, Rückwärtsrichten mind. 3,00 m, Verharren (RN)
- 12) 4 Spins **links**, 4 Spins **rechts** (RN)

Superhorse Pattern 5

(Empfohlen für Hallen oder Plätze ab 30x60m)

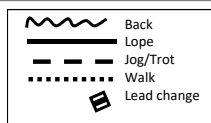
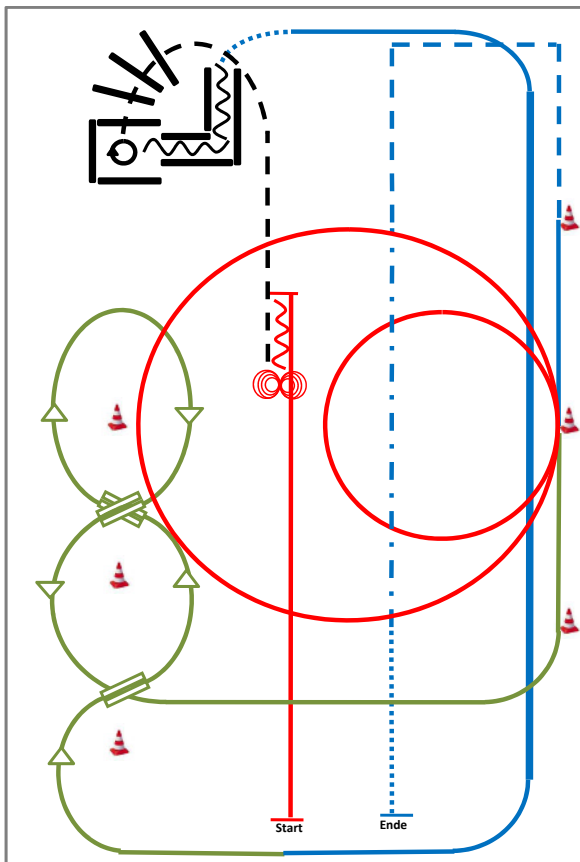

- 1) Run Down auf der Mittellinie, Sliding Stop hinter dem Mittelmarker, Rückwärtsrichten bis zur Mitte der Bahn oder mind. 3,00 m, Verharren (RN)
- 2) 3 Spins **rechts**, 3 Spins **links** (RN)
- 3) Jog, Jog over, Jog in (TH)
- 4) 450° Turn **rechts** (TH)
- 5) Back up (TH)
- 6) Walk, Lope (**rechts**), Extended Lope, Lope (RR)
- 7) Galoppwechsel auf der Linie (WR)
- 8) Galoppwechsel auf der Linie (WR)
- 9) Galoppwechsel auf der Linie (WR)
- 10) 2 Zirkel Galopp (**links**), 1. **klein** und langsam, 2. groß und schnell (RN)
- 11) Lope, Trot Corners (RR)
- 12) Extended Trot, Walk, Stop (RR)

Superhorse Pattern 6

(Empfohlen für Hallen oder Plätze ab 30x60m)

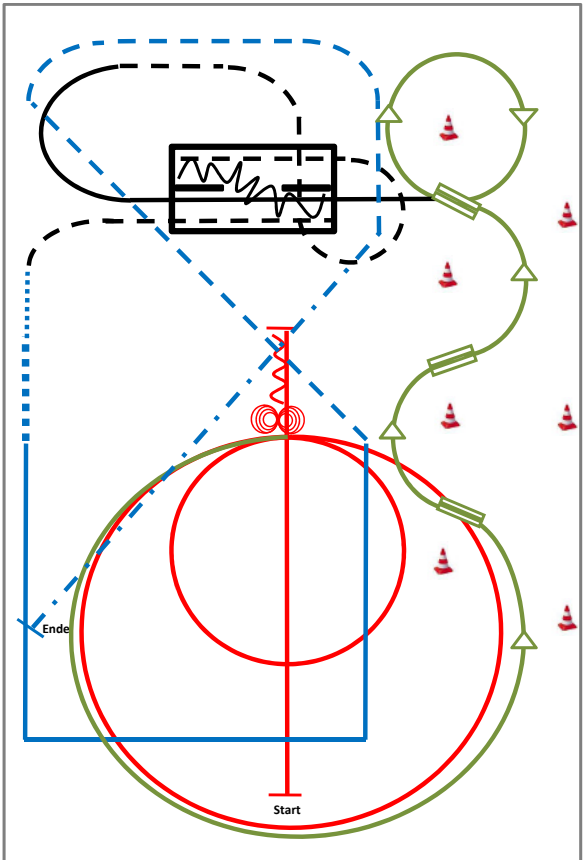

- 1) Run Down auf der Mittellinie, Sliding Stop hinter dem Mittelmarker, Rückwärtsrichten bis zur Mitte der Bahn oder mind. 3,00 m, Verharren (RN)
- 2) 4 Spins **rechts**, 4 1/4 Spins **links** (RN)
- 3) 2 Zirkel Galopp (**links**), **1. klein** und langsam, 2. groß und schnell (RN)
- 4) Galoppwechsel auf der Linie (WR)
- 5) Galoppwechsel auf der Linie (WR)
- 6) Galoppwechsel auf der Linie (WR)
- 7) Lope over (TH)
- 8) Jog over, Jog in (TH)
- 9) Back up, Jog out (TH)
- 10) Walk, Extended Walk (RR)
- 11) Lope Corners (RR)
- 12) Trot, Extended Trot, Stop (RR)

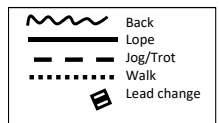

Superhorse Pattern 7

(Empfohlen für Hallen oder Plätze ab 25x50m)

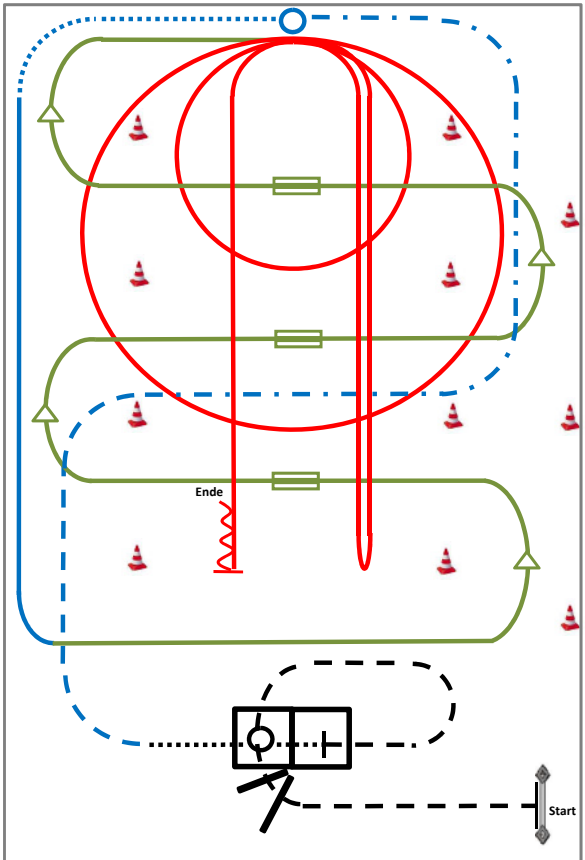

- 1) Seiltor über Stange (TH)
- 2) Jog over, Jog in, Stop (TH)
- 3) Walk in, 360° Turn either way, Walk out (TH)
- 4) Trot, Extended Trot, Stop (RR)
- 5) Turn 360° (each direction either way first) (RR)
- 6) Walk, Lope (RR)
- 7) Galoppwechsel mit Seitenwechsel (WR)
- 8) Galoppwechsel mit Seitenwechsel (WR)
- 9) Galoppwechsel mit Seitenwechsel (WR)
- 10) 2 Zirkel Galopp (**rechts**), 1. groß und schnell, **2. klein** und langsam (RN)
- 11) Rechtsgalopp, Run Down entlang der langen Seite, Sliding Stop mind. 6,00 m von der Bande entfernt hinter dem Mittelmarker, Rollback **links**, kein Verharren (RN)
- 12) Galopp (**links**) auf dem Zirkel, der nicht geschlossen wird, Run Down entlang der langen Seite, Sliding Stop mind. 6,00 m von der Bande entfernt hinter dem Mittelmarker, Rückwärtsrichten mind. 3,00 m, Verharren (RN)

Superhorse Pattern 8

(Empfohlen für Hallen oder Plätze ab 20x40m)

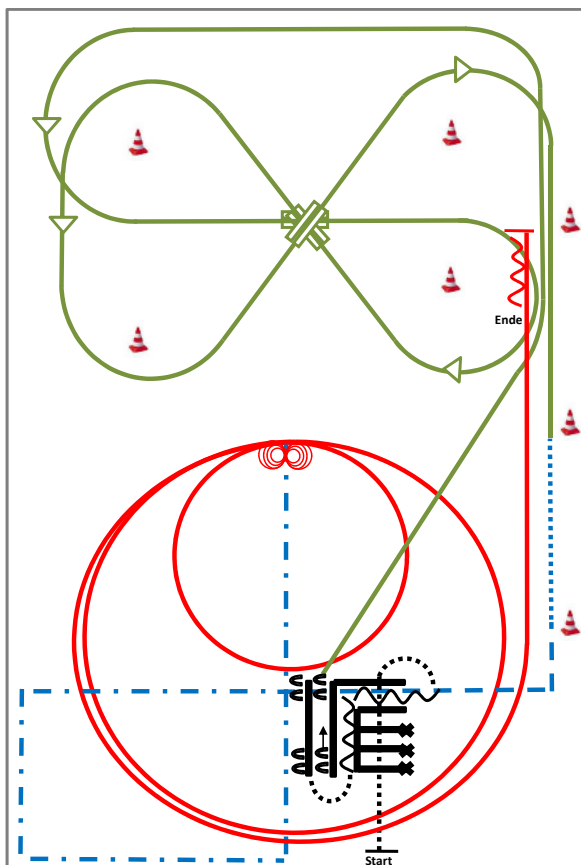

- 1) Walk over (TH)
- 2) Back up (TH)
- 3) Sidepass **rechts** (TH)
- 4) Galoppwechsel mit Seitenwechsel (WR)
- 5) Galoppwechsel mit Seitenwechsel (WR)
- 6) Galoppwechsel mit Seitenwechsel (WR)
- 7) Walk, Trot (RR)
- 8) Trot over (RR)
- 9) Extended Trot Corners, Stop (RR)
- 10) 4 Spins **rechts**, 4 $\frac{1}{4}$ Spins **links** (RN)
- 11) 2 Zirkel Galopp (**links**), 1. **klein** und langsam, 2. groß und schnell (RN)
- 12) Galopp (**links**) auf dem Zirkel, der nicht geschlossen wird, Run Down entlang der langen Seite, Sliding Stop hinter dem Mittelmarker, Rückwärtsrichten mind. 3,00 m Verharren (RN)

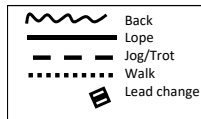

Jungferde Reining Pattern 1 (4j./5j.)

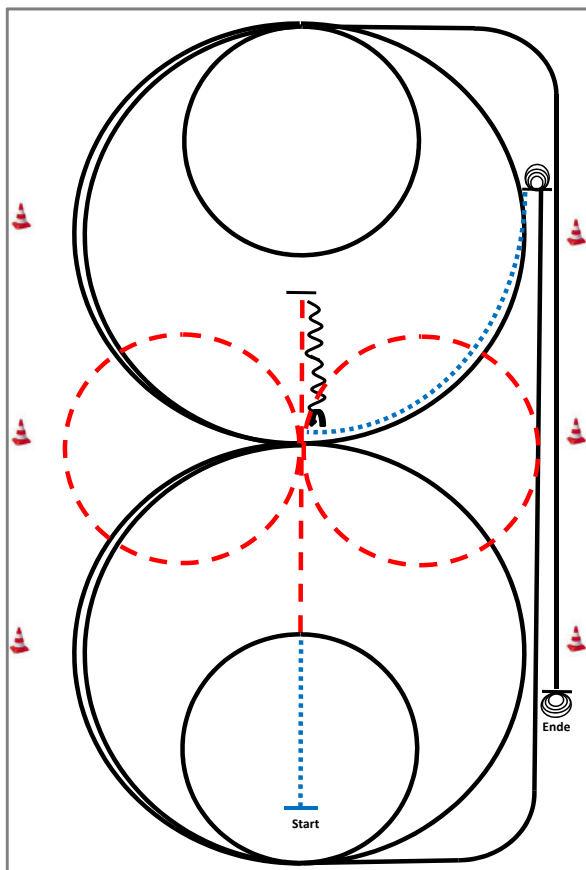

- 1) Schritt und Trab durch die Länge der Bahn, bei X eine Voltenacht (opt. li./re. beginnend), Trab
- 2) Stop hinter X, Rückwärtsrichten bis X, $\frac{1}{4}$ Turn **links**
- 3) $2\frac{1}{2}$ Zirkel Galopp (**links**), $1\frac{1}{2}$ groß, **2. klein**
(alle Zirkel gleichbleibendes Tempo)
- 4) Run Down entlang der langen Seite, Sliding Stop mind. 6,00m von der Bande entfernt hinter dem **Endmarker**
- 5) $3\frac{1}{2}$ Spins **links**, Verharren
- 6) Schritt bis X, $2\frac{1}{2}$ Zirkel Galopp (**rechts**), $1\frac{1}{2}$ groß, **2. klein**
(alle Zirkel gleichbleibendes Tempo)
- 7) Run Down entlang der langen Seite, Sliding Stop mind. 6,00m von der Bande entfernt hinter dem **Endmarker**
- 8) $3\frac{1}{2}$ Spins **rechts**, Verharren

	Rückwärts
	Galopp
	Trab
	Schritt

Der Reiter muss das Kopfstück zur Gebisskontrolle vor dem Richter abnehmen.

Jungferde Reining Pattern 2 (4j./5j.)

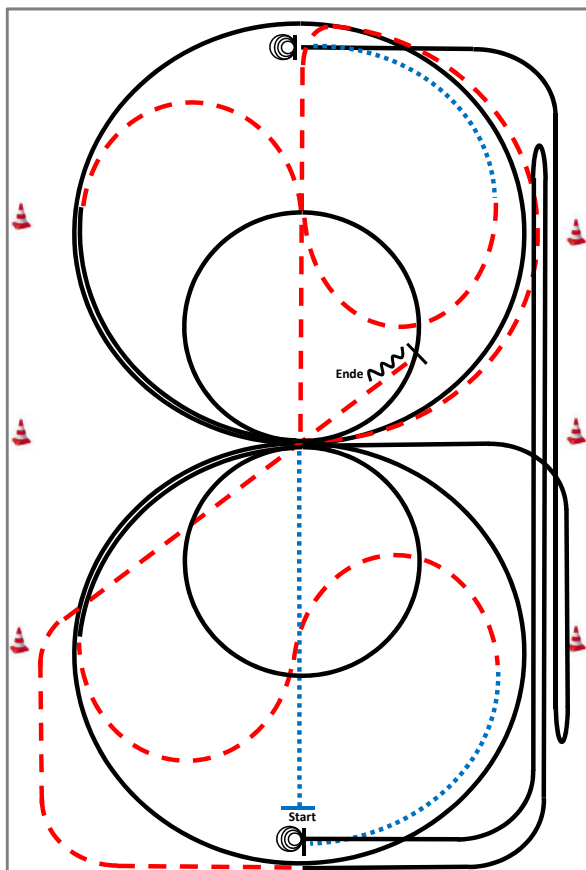

- | | |
|--|-----------|
| | Rückwärts |
| | Galopp |
| | Trab |
| | Schritt |
- 1) Schritt und Trab durch die Länge der Bahn, Trab $\frac{1}{2}$ Zirkel, 2 Zirkel Galopp (**rechts**), 1. groß und schnell, **2. klein** und langsam
 - 2) Weiter $\frac{1}{4}$ Zirkel Trab, durch den Zirkel wechseln, Schritt bis Mitte kurze Seite
 - 3) $3\frac{1}{2}$ Spins **rechts**, Verharren
 - 4) Galopp (**rechts**) auf dem Zirkel, der nicht geschlossen wird, Run Down entlang der langen Seite, Sliding Stop mind. 6,00 m von der Bande entfernt hinter dem **Endmarker**, Rollback **links**, kein Verharren, Galopp bis X
 - 5) 2 Zirkel Galopp (**links**), 1. groß und schnell, **2. klein** und langsam, weiter $\frac{1}{4}$ Zirkel, Trab durch den Zirkel wechseln, Schritt bis Mitte kurze Seite
 - 6) $3\frac{1}{2}$ Spins **links**, Verharren
 - 7) Galopp (**links**) auf dem Zirkel, der nicht geschlossen wird, Run Down entlang der langen Seite, Sliding Stop mind. 6,00 m von der Bande entfernt, hinter dem **Endmarker**, Rollback **rechts**, kein Verharren, Galopp bis Mitte kurze Seite
 - 8) Trab, auf der Diagonalen, hinter X Stop, Rückwärtsrichten mind. 3,00 m, Verharren

Der Reiter muss das Kopfstück zur Gebisskontrolle vor dem Richter abnehmen.

Jungferde Reining Pattern 3 (4j./5j.)

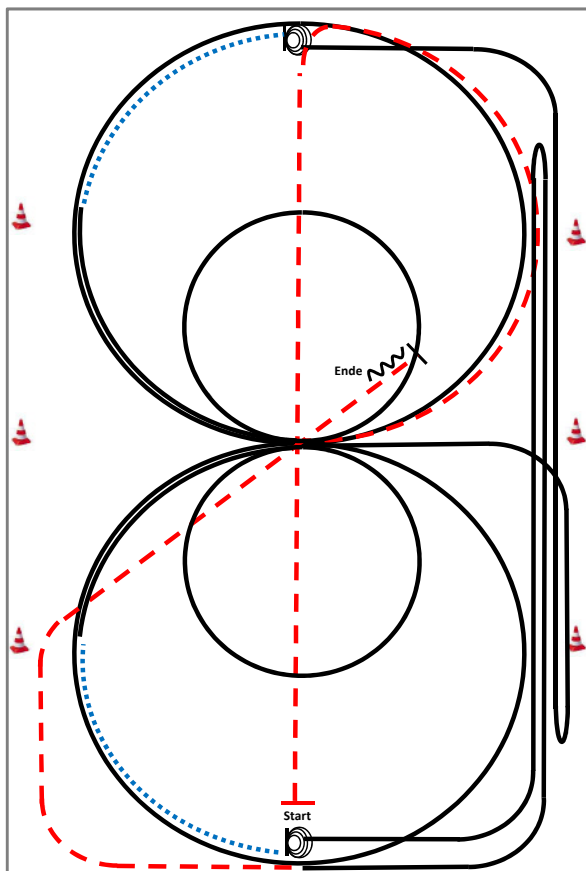

	Rückwärts
	Galopp
	Trab
	Schritt

- 1) Trab durch die Länge der Bahn, Trab $\frac{1}{2}$ Zirkel
- 2) 2 Zirkel Galopp (**rechts**), 1. groß und schnell, **2. klein** und langsam, weiter $\frac{1}{4}$ Zirkel, Schritt bis Mitte kurze Seite, Stop
- 3) 4 Spins **rechts**, Verharren
- 4) Galopp (**rechts**) auf dem Zirkel, der nicht geschlossen wird, Run Down entlang der langen Seite, Sliding Stop mind. 6,00 m von der Bande entfernt hinter dem **Endmarker**, Rollback **links**, kein Verharren, Galopp bis X
- 5) 2 Zirkel Galopp (**links**), 1. groß und schnell, **2. klein** und langsam, weiter $\frac{1}{4}$ Zirkel, Schritt bis Mitte kurze Seite, Stop
- 6) 4 Spins **links**, Verharren
- 7) Galopp (**links**) auf dem Zirkel, der nicht geschlossen wird, Run Down entlang der langen Seite, Sliding Stop mind. 6,00 m von der Bande entfernt hinter dem **Endmarker**, Rollback **rechts**, kein Verharren
- 8) Galopp bis Mitte kurze Seite, Trab, auf der Diagonalen, hinter X Stop, Rückwärtsrichten mind. 3,00 m, Verharren

Der Reiter muss das Kopfstück zur Gebisskontrolle vor dem Richter abnehmen.

Jungferde Trail Pattern 1 (4j./5j.)

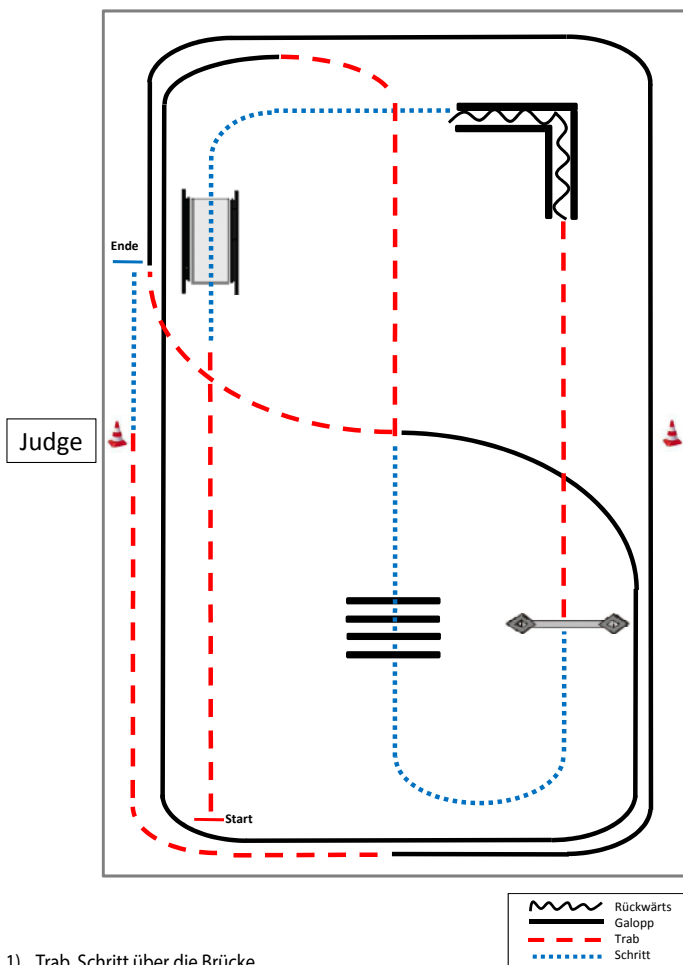

- 1) Trab, Schritt über die Brücke
- 2) Schritt, Rückwärtsrichten L
- 3) Trab, Tor
- 4) Schritt, Schrittstangen (Abstand: 0,60 m)
- 5) Trab, Linksgalopp, Trab
- 6) Rechtsgalopp, Trab, Schritt, Anhalten

Jungferde Trail Pattern 2 (4j.)

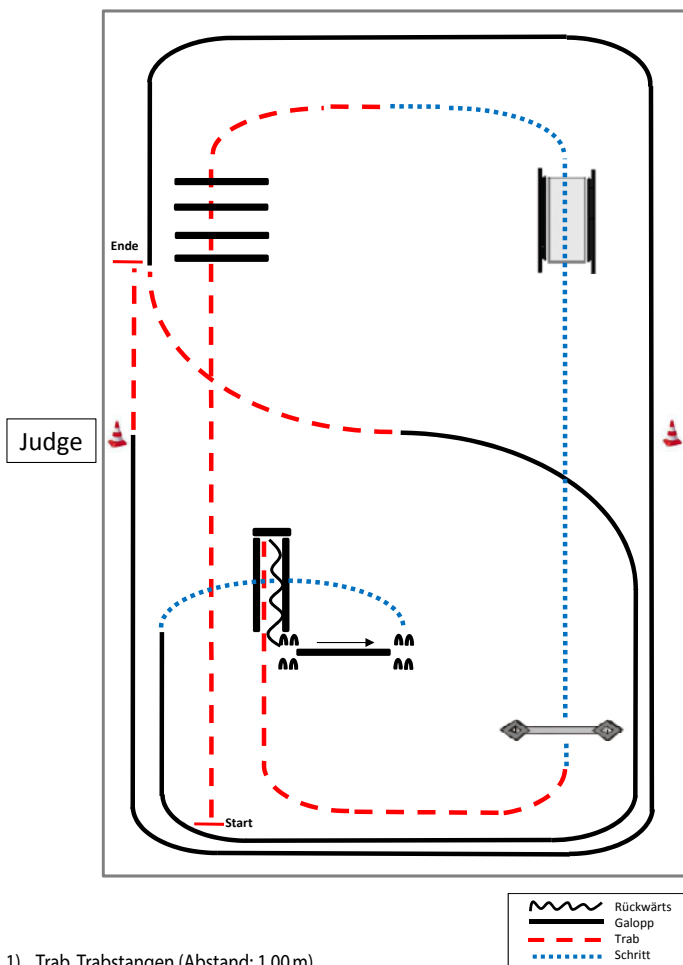

- 1) Trab, Trabstangen (Abstand: 1,00 m)
- 2) Schritt über die Brücke
- 3) Schritt, Tor
- 4) Trab in Gasse (Abstand: 1,20 m), Anhalten, Rückwärtsrichten
- 5) Seitwärtsrichten nach **rechts** (Abstand zur Gasse: 1,00 m), Schrittstangen
- 6) Linksgalopp, Trab, Rechtsgalopp, Trab, Anhalten

Jungferde Trail Pattern 3 (5j.)

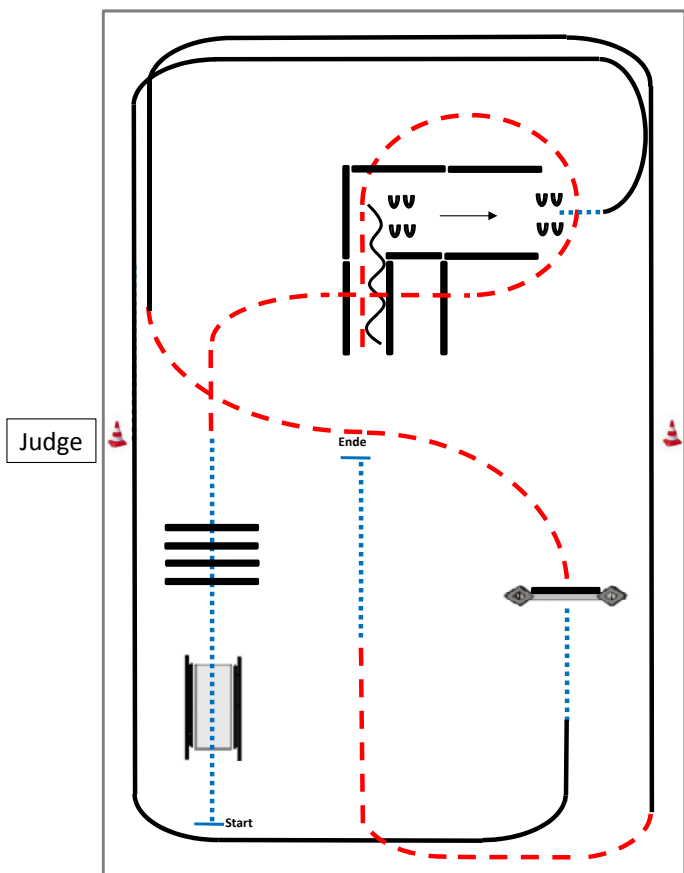

- 1) Schritt über die Brücke, Schrittstangen (Abstand: 0,60 m)
- 2) Trabstangen (Abstand: 1,00 m), Anhalten
- 3) Rückwärtsrichten, Seitwärtsrichten nach links
- 4) Schritt, Linksgalopp, Schritt
- 5) Tor (Seiltor mit Stange auf dem Boden)
- 6) Trab, Rechtsgalopp, Trab, Schritt, Anhalten

	Rückwärts
	Galopp
	Trab
	Schritt

Jungferde Trail Pattern 4 (4j.)

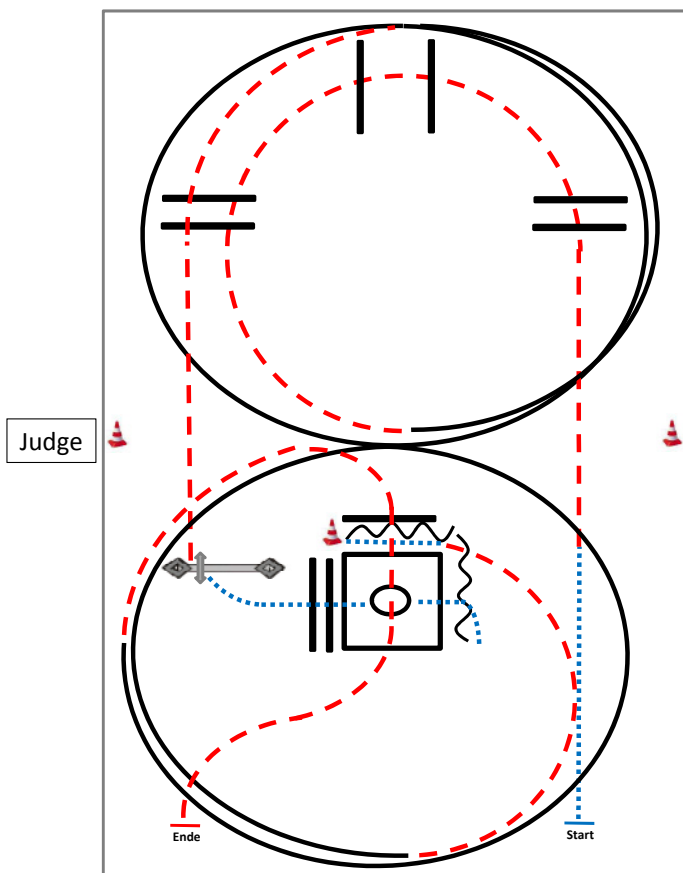

- 1) Schritt, Trab, Trabstangen (Abstand: 1,00 m/2,00 m/1,00 m)
- 2) Linksgalopp $1\frac{1}{2}$ Zirkel, Trabstangen
- 3) Tor
- 4) Schritt, Schrittstangen (Abstand: 0,60 m), Box 360 (li. oder re.), Schritt
- 5) Rückwärtsrichten L (Abstand: 1,00 m), Schritt, Trab $\frac{1}{2}$ Zirkel
- 6) Rechtsgalopp $1\frac{1}{4}$ Zirkel, Trabstangen, Anhalten

	Rückwärts
	Galopp
	Trab
	Schritt

Jungferde Trail Pattern 5 (5j.)

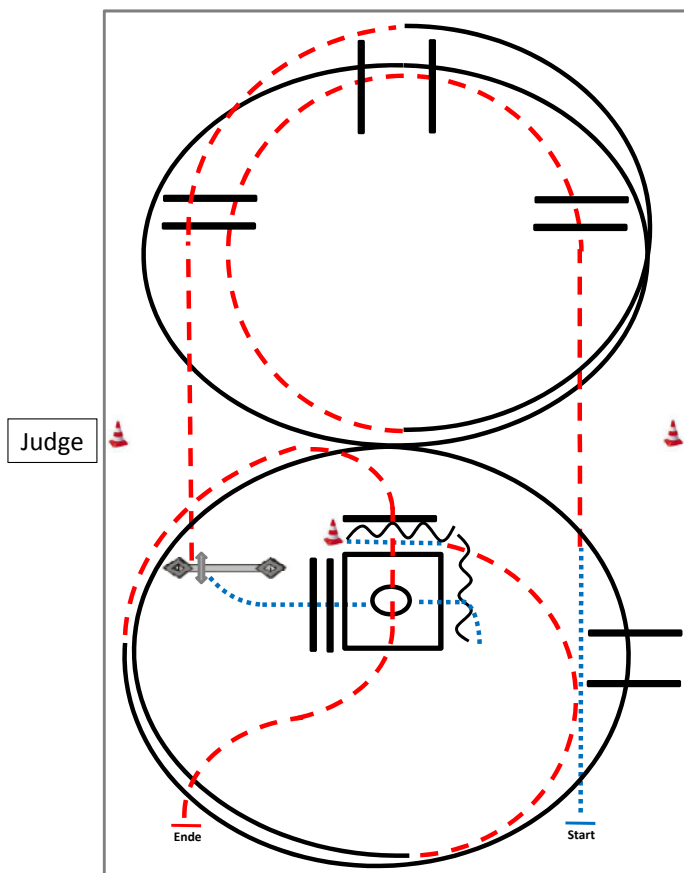

- 1) Schritt, Trab, Trabstangen (Abstand: 1,00 m/2,00 m/1,00 m)
- 2) Linksgalopp inkl. Galoppstangen, 1½ Zirkel, Trabstangen
- 3) Tor
- 4) Schritt, Schrittstangen (Abstand: 0,60 m), Box 360 (li. oder re.), Schritt
- 5) Rückwärtsrichten L (Abstand: 1,00 m), Schritt, Trab ½ Zirkel
- 6) Rechtsgalopp 1¼ Zirkel inkl. Galoppstangen (Abstand: 2,00 m), Trabstangen, Anhalten

	Rückwärts
	Galopp
	Trab
	Schritt

Jungpferde Trail Pattern 6 (4j.)

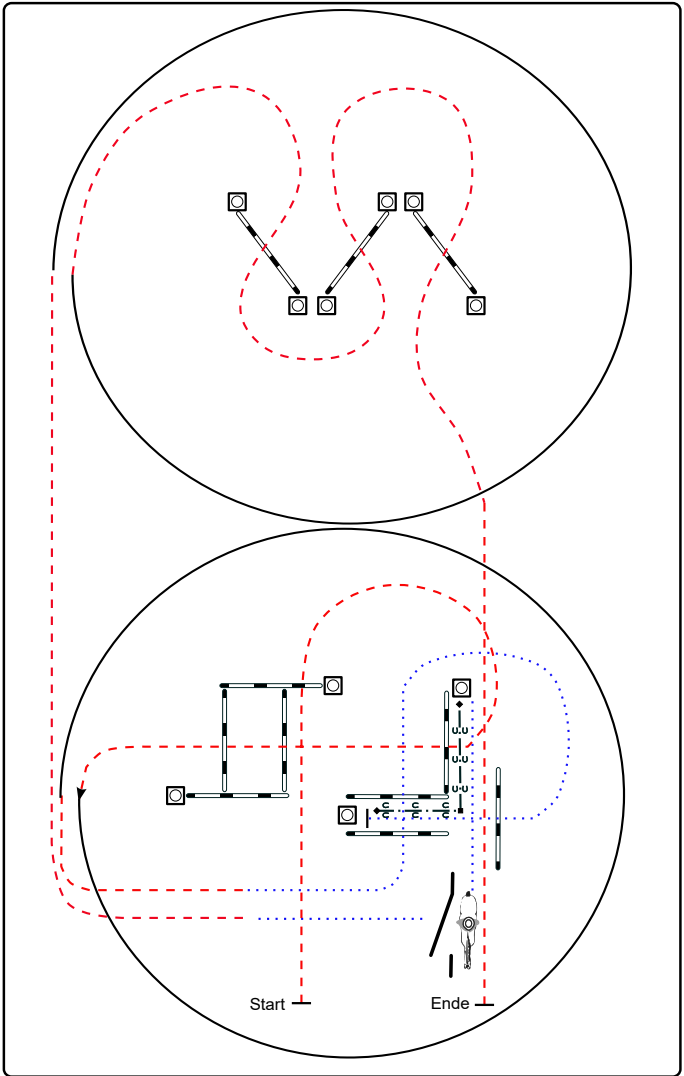

- 1) Trabstangen (2,00 m)
- 2) Linksgalopp, Trab
- 3) Schrittstangen (1,20 m), Schritt in Gasse
- 4) Rückwärts L, Schritt zum Tor, Seiltor (rechte Hand)
- 5) Schritt, Trab, Rechtsgalopp
- 6) Trabstangen

- Schritt
- - - - - Trab
- Galopp
- ← · ↻ · ↻ · ↻ · ↻ · → Rückwärts

Jungferde Trail Pattern 8 (4j.)

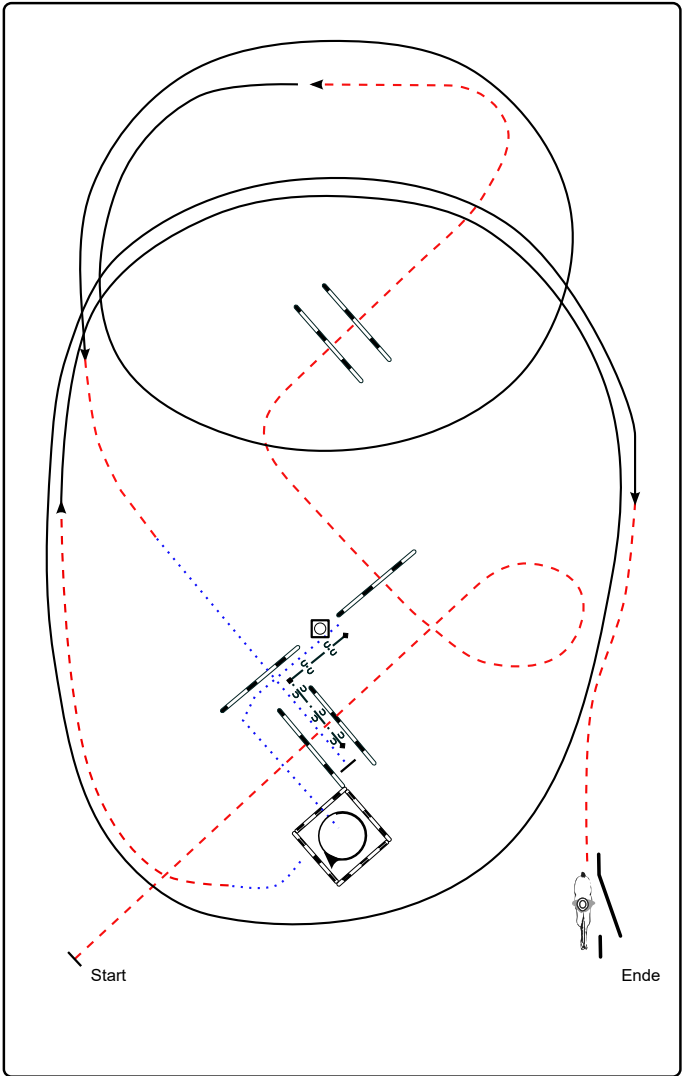

- 1) Trabstangen (1,00 m)
- 2) Linksgalopp, Trab
- 3) Schritt, Schrittstangen in Gasse, Rückwärts L
- 4) Schritt in Box (Seitenlänge 2,00 m), 450° Turn (**rechts**), Schritt
- 5) Trab, Rechtsgalopp
- 6) Trab, Seiltor (linke Hand)

- Schritt
- - - - - Trab
- Galopp
- ← · ☉ · ☉ · ☉ → Rückwärts

Jungferde Trail Pattern 9 (5j.)

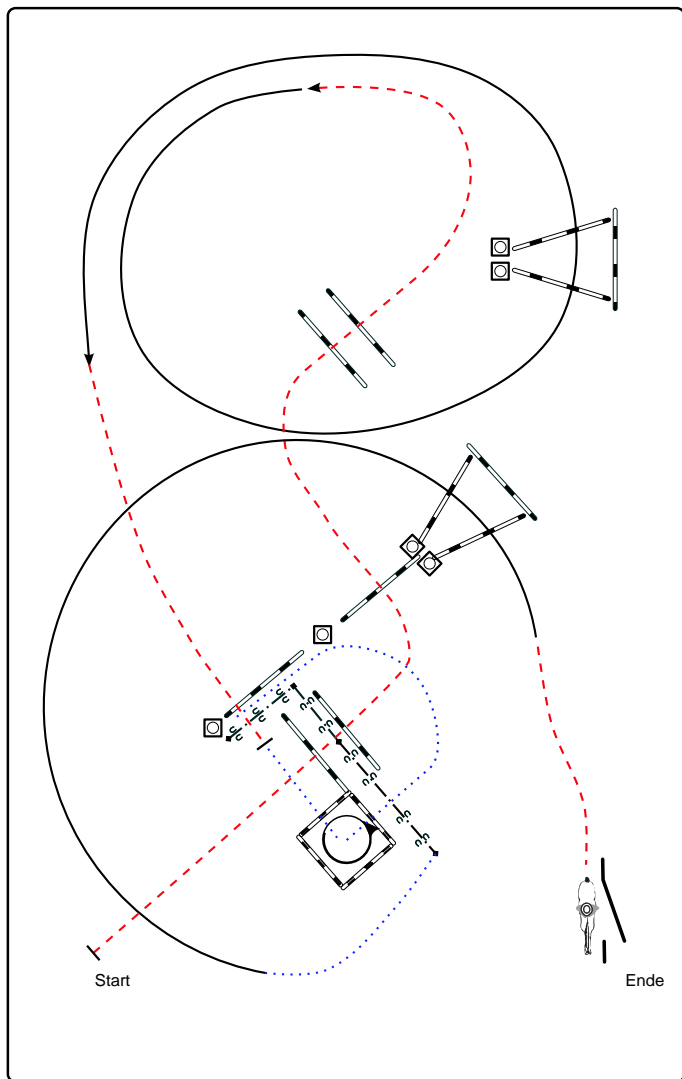

- 1) Trabstangen (1,00 m)
- 2) Linksgalopp Galoppstangen (Abstand mittig 2,00 m),
Trabstange, Stop
- 3) Schritt in Box (Seitenlänge 2,00 m), 45° Turn (**links**), Schritt
- 4) Rückwärts L, nach **links** abwenden, Schritt
- 5) Rechtsgalopp Galoppstangen (Abstand mittig 2,00 m)
- 6) Trab, Seiltor (linke Hand)

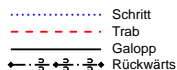

Jungferde Basis Pattern 1 (4j./5j.)

Judge

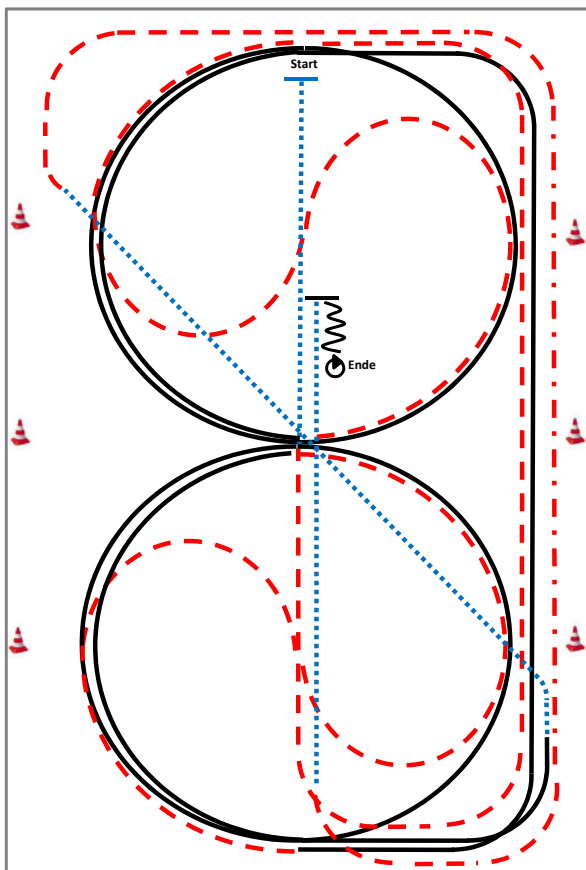

	Rückwärts
	Galopp
	Trab
	Schritt

- 1) Schritt durch die Länge der Bahn, bei X Antraben, ganze Bahn, Mitte der kurzen Seite auf dem Zirkel geritten, durch den Zirkel wechseln
- 2) Bei X Rechtsgalopp 1½ Zirkel, Mitte der kurzen Seite ganze Bahn
- 3) Mitte der kurzen Seite Trab auf dem Zirkel geritten, durch den Zirkel wechseln
- 4) Bei X Linksgalopp 1½ Zirkel, Mitte der kurzen Seite ganze Bahn, nach Durchreiten der Ecke Schritt, durch die ganze Bahn wechseln
- 5) Vor Erreichen des Hufschlags Trab, an der langen Seite Tritte verlängern (Leichttraben erlaubt), Trab, Mitte der kurzen Seite auf die Mittellinie abwenden, Schritt
- 6) Nach X Anhalten, Rückwärtsrichten bis X, HHW 360° **rechts**

Verharren, um das Ende der Prüfung anzuzeigen.

Jungferde Basis Pattern 3 (4j.)

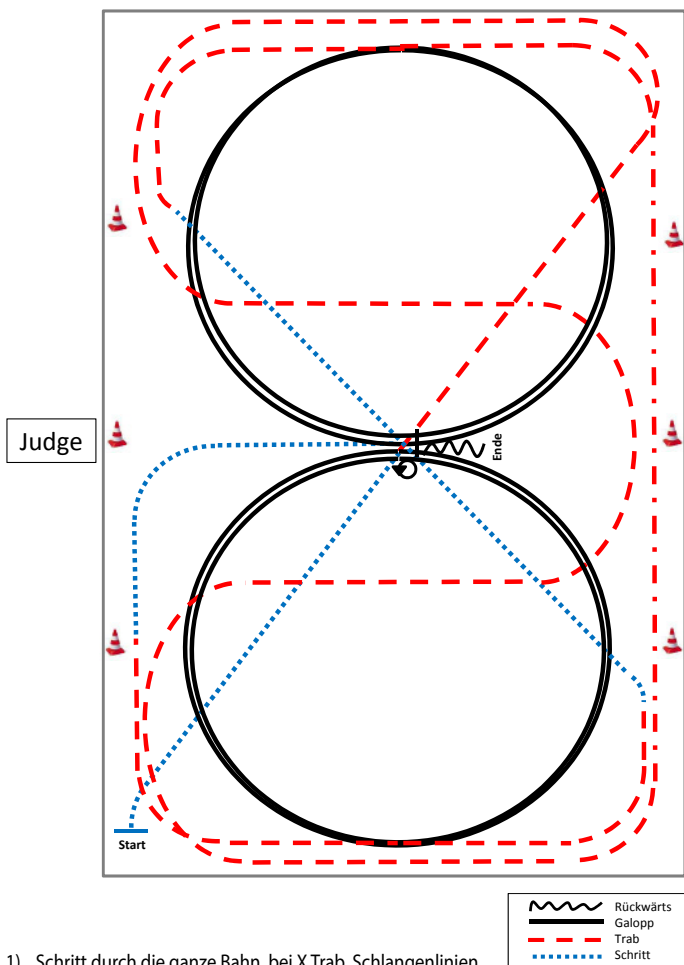

- 1) Schritt durch die ganze Bahn, bei X Trab, Schlangenlinien durch die Bahn drei Bögen
- 2) An der langen Seite Tritte verlängern (Leichttraben erlaubt)
- 3) Mitte der kurzen Seite 2 Zirkel Linksgalopp, Mitte der kurzen Seite Trab
- 4) Im Schritt durch die ganze Bahn wechseln, vor Erreichen des Hufschlags Trab
- 5) Mitte der kurzen Seite 2 Zirkel Rechtsgalopp, Mitte der kurzen Seite Trab
- 6) In Höhe des ersten Markers Schritt, Mitte der langen Seite abwenden, bei X Anhalten, HHW 540° (li. oder re.), eine Pferdelänge Rückwärtsrichten

Verharren, um das Ende der Prüfung anzuzeigen.

Jungferde Basis Pattern 4 (5j.)

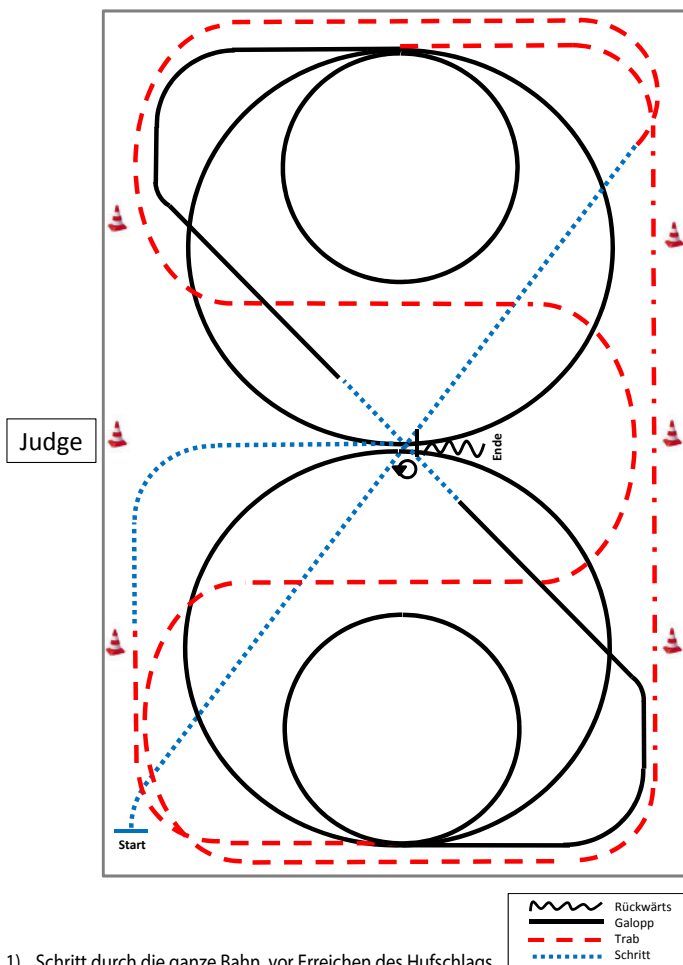

- 1) Schritt durch die ganze Bahn, vor Erreichen des Hufschlags Trab, Schlangenlinien durch die Bahn drei Bögen
- 2) An der langen Seite Tritte verlängern (Leichttraben erlaubt)
- 3) Mitte der kurzen Seite 2 Zirkel Linksgalopp (1. groß, **2. klein**), ganze Bahn
- 4) Durch die ganze Bahn wechseln, bei X einfacher Galoppwechsel über Schritt (mind. 3 Pferdelängen)
- 5) 2 Zirkel Rechtsgalopp (1. groß, **2. klein**)
- 6) Mitte der kurzen Seite Trab, auf Höhe des 1. Markers Schritt
- 7) Mitte der langen Seite abwenden, bei X Anhalten, HHW 540° (li. oder re.), eine Pferdelänge Rückwärtsrichten

Verharren, um das Ende der Prüfung anzuzeigen.

Youngstars Challenge Pattern 1 (6j.)

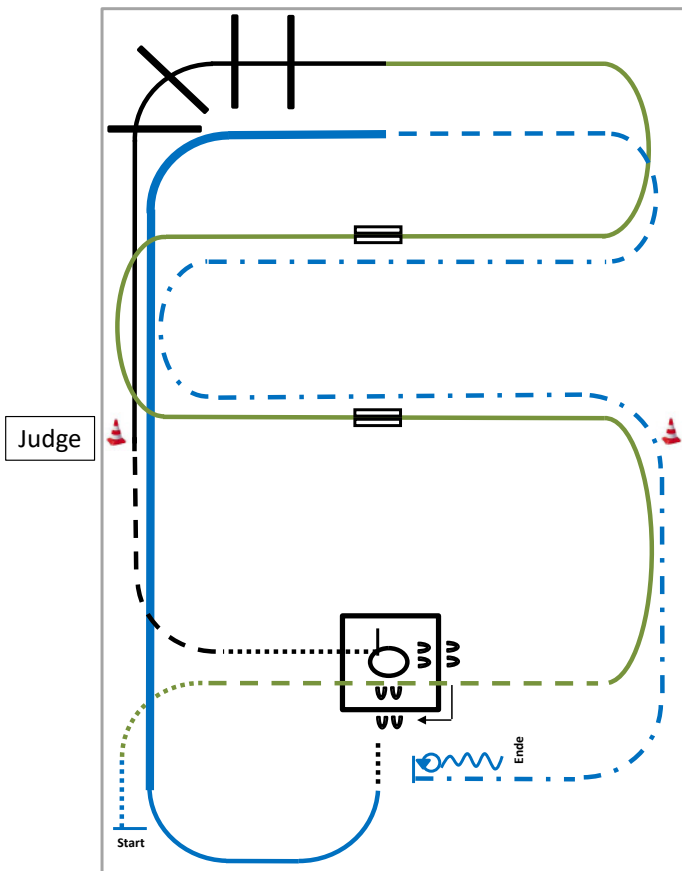

- 1) Walk, Jog, Jog over (WR)
- 2) Linksgalopp, 1. Galoppwechsel mit Seitenwechsel (WR)
- 3) 2. Galoppwechsel mit Seitenwechsel (WR)
- 4) Lope over (TH)
- 5) Jog, Walk, Box 360° (re. oder li.) (TH)
- 6) Sidepass rechts, Walk (TH)
- 7) Lope (rechts), Extended Lope entlang der langen Seite bis zur Mitte der kurzen Seite (RR)
- 8) Trot, Extended Trot bis Mitte der kurzen Seite (RR)
- 9) Stop, Turn 360° (each direction either way first), Back up (RR)

	Back
	Lope
	Extended Lope
	Jog/Trot
	Extended Trot
	Walk/Ext. Walk
	Lead change

Verharren, um das Ende der Prüfung anzuzeigen.

Youngstars Challenge Pattern 2 (6j.)

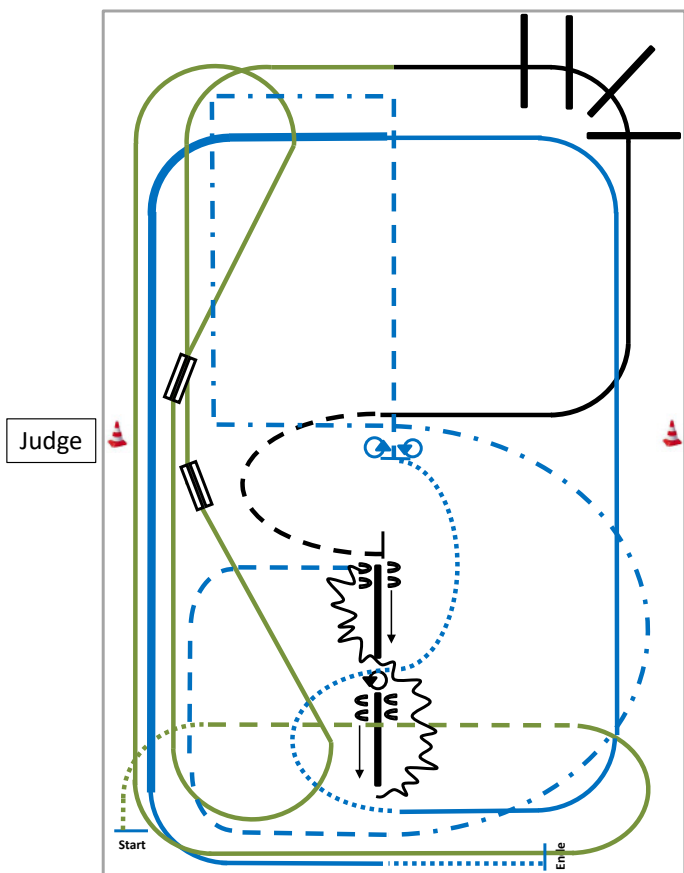

- 1) Walk, Jog, Jog over
- 2) Rechtsgalopp, aus der Ecke kehrt,
1. Galoppwechsel Mitte der langen Seite (WR)
- 3) Aus der Ecke kehrt,
2. Galoppwechsel Mitte der langen Seite (WR)
- 4) Lope over (TH)
- 7) 5) Bei X Jog bis Höhe der Stange,
Sidepass rechts, 180°, Sidepass **links** (TH)
- 6) Back up Slalom (TH)
- 7) Trot bis Mitte der kurzen Seite, Extended Trot ½ Zirkel,
weiter Extended Trot Corners bis Mitte der kurzen Seite, Trot bis X (RR)
- 8) Stop, Turn 360° (each direction either way first) (RR)
- 9) Walk, Mitte der kurzen Seite Linksgalopp, Mitte der kurzen Seite Extended Lope, vor
der Ecke Lope, Mitte der kurzen Seite Walk, Stop (RR)

	Back
	Lope
	Extended Lope
	Jog/Trot
	Extended Trot
	Walk/ Ext. Walk
	Lead change

Verharren, um das Ende der Prüfung anzuzeigen.

Youngstars Challenge Pattern 3 (6j.)

(Empfohlen für Hallen oder Plätze ab 20x40m)

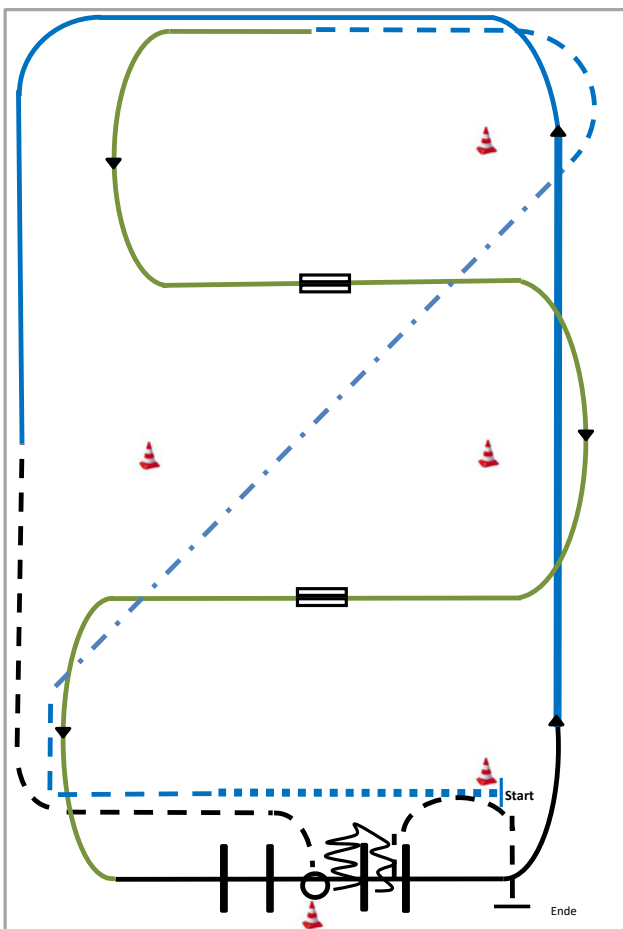

- 1) Extended Walk (RR)
- 2) Trot, Extended Trot, Trot (RR)
- 3) Galoppwechsel mit Seitenwechsel (WR)
- 4) Galoppwechsel mit Seitenwechsel (WR)
- 5) Lope over Linksgalopp (TH)
- 6) Extended Lope, Lope (RR)
- 7) Jog, Jog in, 360° Turn either way (TH)
- 8) Back up, Jog out (TH)

	Back
	Lope
	Extended Lope
	Jog/Trot
	Extended Trot
	Walk/ Ext. Walk
	Lead change

Youngstars Challenge Pattern 4 (6j.)
 (Empfohlen für Hallen oder Plätze ab 30x60m)

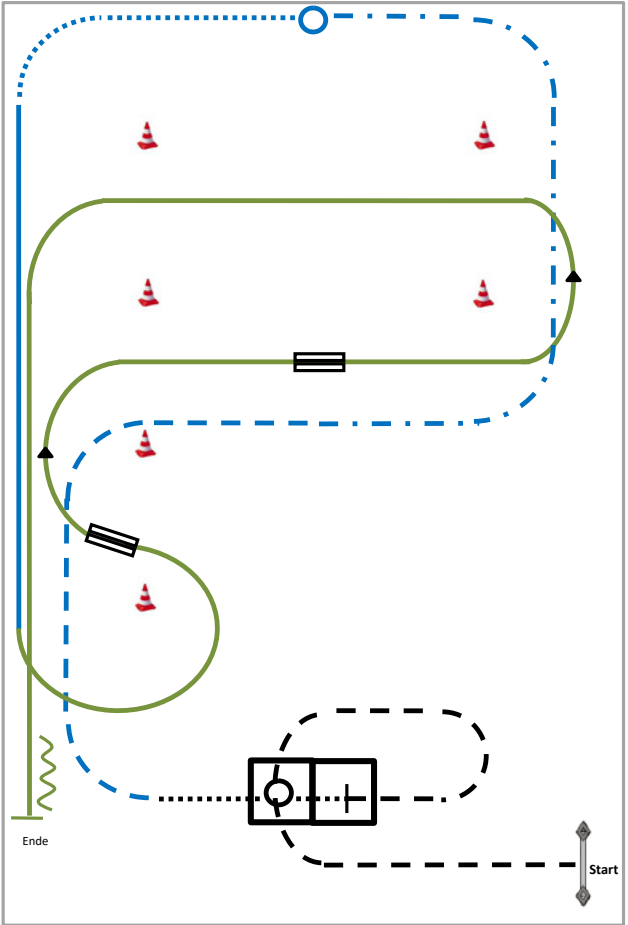

- 1) Tor (TH)
- 2) Jog over, Jog in, Stop (TH)
- 3) Walk in, 360° Turn either way, Walk out (TH)
- 4) Trot, Extended Trot, Stop (RR)
- 5) Turn 360° (each direction either way first) (RR)
- 6) Walk, Lope (RR)
- 7) Galoppwechsel auf der Linie (WR)
- 8) Galoppwechsel mit Seitenwechsel (WR)
- 9) Linksgalopp, Stop, Rückwärtsrichten (WR)

	Back
	Lope
	Extended Lope
	Jog/Trot
	Extended Trot
	Walk/ Ext. Walk
	Lead change

Youngstars Challenge Pattern 5 (6j.)

(Empfohlen für Hallen oder Plätze ab 30x60m)

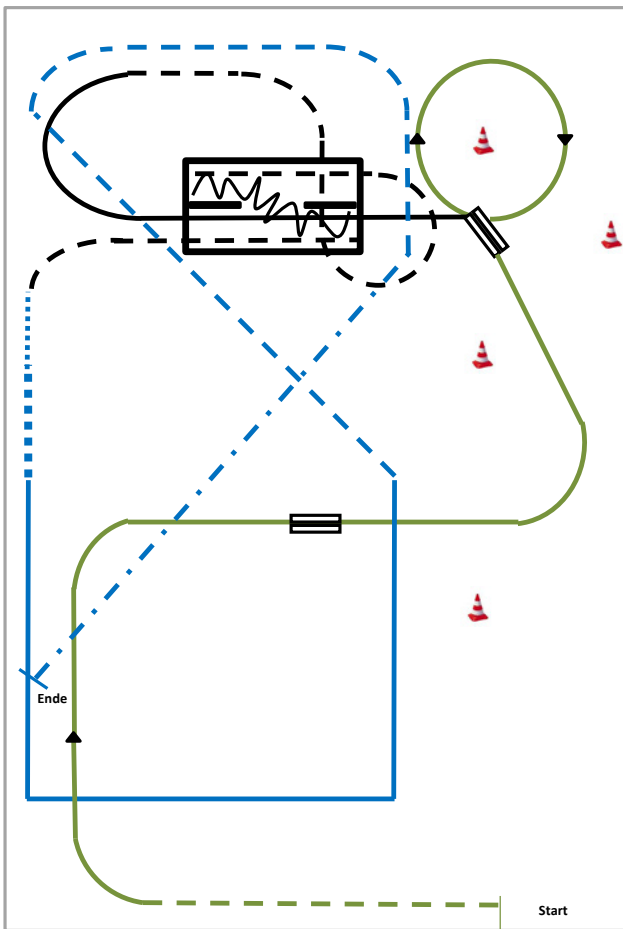

- 1) Jog, Übergang Rechtsgalopp (WR)
- 2) Galoppwechsel auf der Linie (WR)
- 3) Galoppwechsel auf der Linie (WR)
- 4) Lope over (TH)
- 5) Jog over, Jog in (TH)
- 6) Back up, Jog out (TH)
- 7) Walk, Extended Walk (RR)
- 8) Lope Corners (RR)
- 9) Trot, Extended Trot, Stop (RR)

	Back
	Lope
	Extended Lope
	Jog/Trot
	Extended Trot
	Walk/ Ext. Walk
	Lead change

Youngstars Challenge Pattern 6 (6j.)

(Empfohlen für Hallen oder Plätze ab 25x50m)

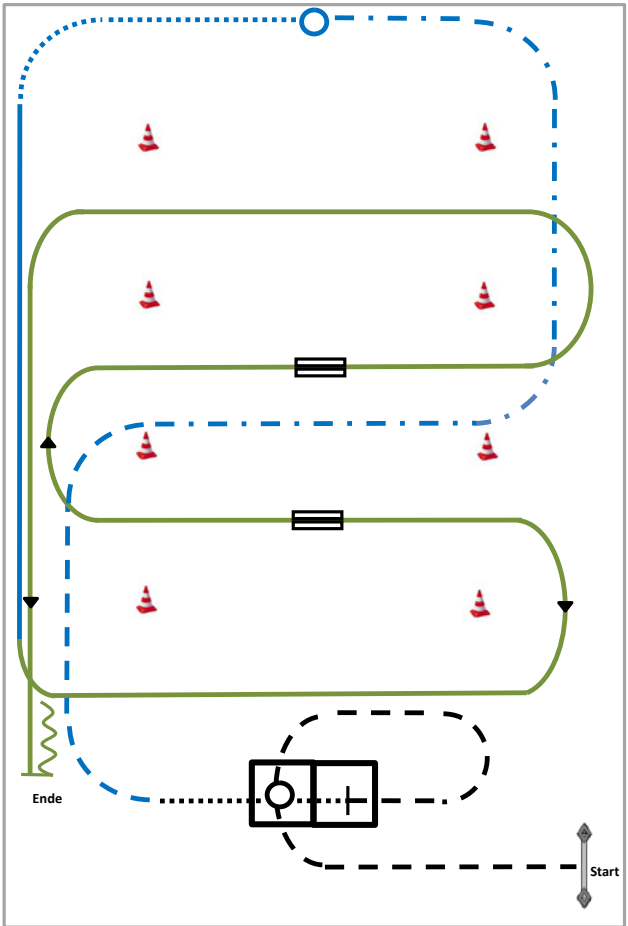

- 1) Tor (TH)
- 2) Jog over, Jog in, Stop (TH)
- 3) Walk in, 360° Turn either way, Walk out (TH)
- 4) Trot, Extended Trot, Stop (RR)
- 5) Turn 360° (each direction either way first) (RR)
- 6) Walk, Lope (RR)
- 7) Galoppwechsel mit Seitenwechsel (WR)
- 8) Galoppwechsel mit Seitenwechsel (WR)
- 9) Linksgalopp, Stop, Rückwärtsrichten (WR)

	Back
	Lope
	Extended Lope
	Jog/Trot
	Extended Trot
	Walk/ Ext. Walk
	Lead change

Working Cowhorse Pattern 1

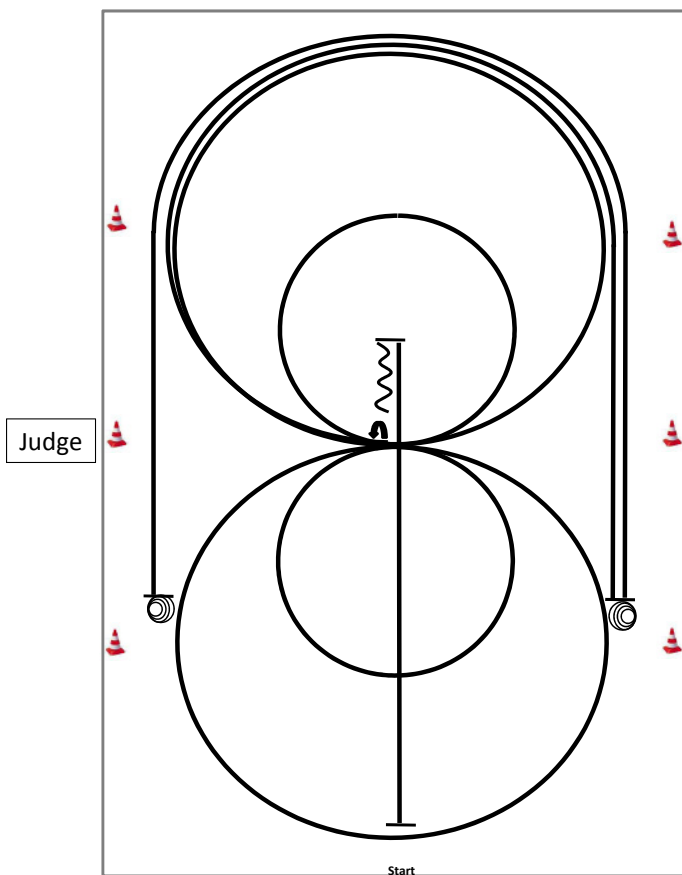

- 1) Run Down auf der Mittellinie, Sliding Stop hinter dem **Mittelmarker**, Rückwärtsrichten bis zur Mitte der Bahn oder mind. 3,00 m, $\frac{1}{4}$ Turn **links**
- 2) 2 Zirkel Galopp (**rechts**), 1. groß und schnell, 2. **klein** und langsam, Galoppwechsel bei X
- 3) 2 Zirkel Galopp (**links**), 1. groß und schnell, 2. **klein** und langsam, Galoppwechsel bei X
- 4) Galopp (**rechts**) auf dem Zirkel, der nicht geschlossen wird, Run Down entlang der langen Seite, Sliding Stop mind. 6,00 m von der Bande entfernt hinter dem **Mittelmarker**
- 5) $3\frac{1}{2}$ Spins **rechts**
- 6) Galopp (**links**) auf dem Zirkel, der nicht geschlossen wird, Run Down entlang der langen Seite, Sliding Stop mind. 6,00 m von der Bande entfernt hinter dem **Mittelmarker**
- 7) $3\frac{1}{2}$ Spins **links**

	Rückwärts
	Galopp
	Trab

Verharren, um das Ende des Patterns anzuzeigen.

Working Cowhorse Pattern 2

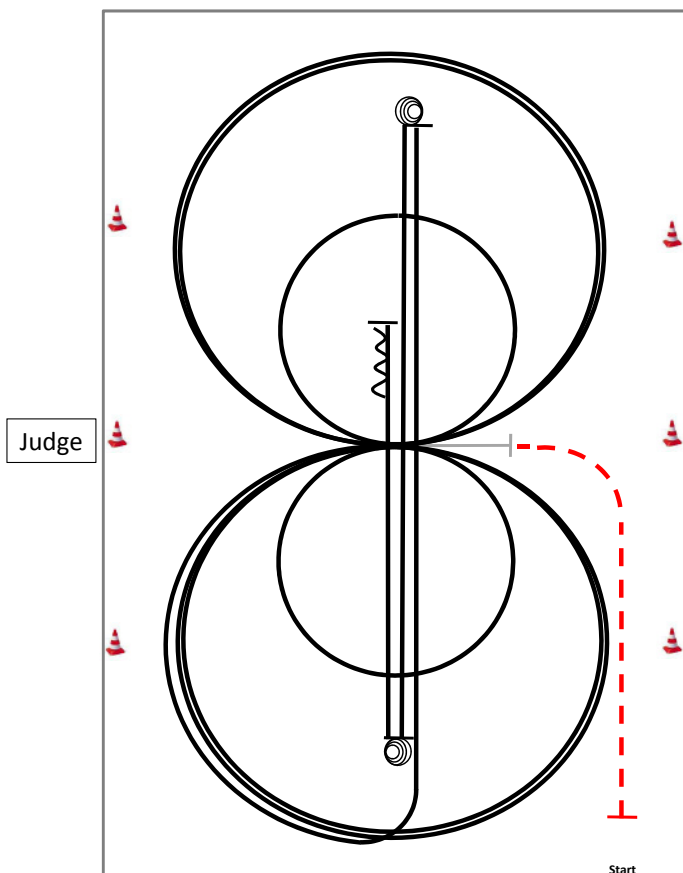

Im Trab zur Mitte der Bahn.
Beginn der Aufgabe aus dem Stand.

	Rückwärts
	Galopp
	Trab

- 1) 3 Zirkel Galopp (**links**), 1. groß und schnell, **2. klein** und langsam, 3. groß und schnell, Galoppwechsel bei X
- 2) 3 Zirkel Galopp (**rechts**), 1. groß und schnell, **2. klein** und langsam, 3. groß und schnell, Galoppwechsel bei X
- 3) Galopp (**links**) auf dem Zirkel, der nicht geschlossen wird, Run Down auf der Mittellinie, Sliding Stop hinter dem **Endmarker**
- 4) 3½ Spins **links**
- 5) Run Down auf der Mittellinie, Sliding Stop hinter dem **Endmarker**
- 6) 3½ Spins **rechts**
- 7) Run Down auf der Mittellinie, Sliding Stop hinter dem **Mittelmarker**, Rückwärtsrichten mind. 3,00m

Verharren, um das Ende des Patterns anzuzeigen.

Working Cowhorse Pattern 3

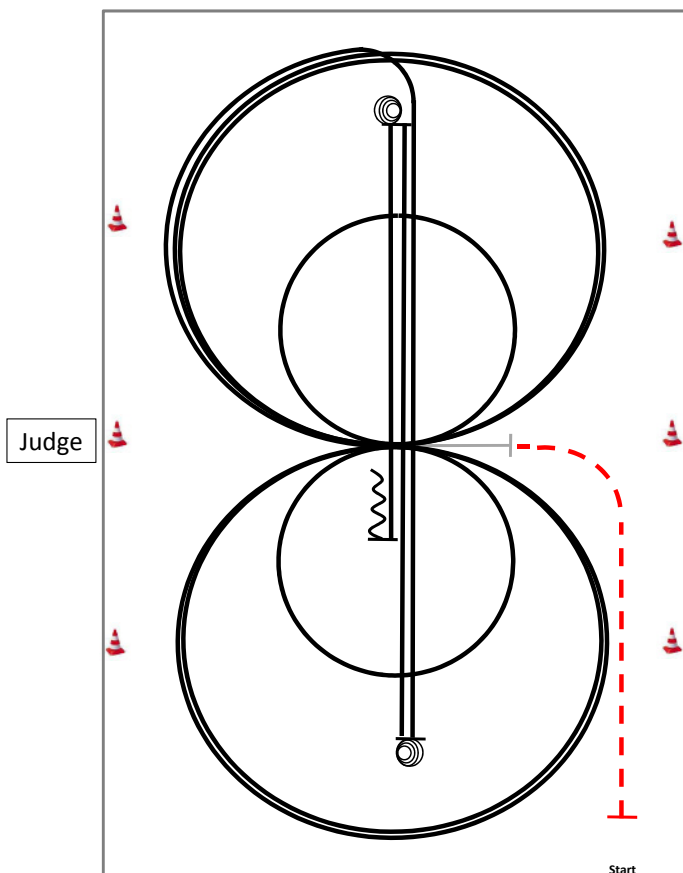

Im Trab zur Mitte der Bahn.
Beginn der Aufgabe aus dem Stand.

	Rückwärts
	Galopp
	Trab

- 1) 3 Zirkel Galopp (**rechts**), 1. + 2. groß und schnell, **3. klein** und langsam, Galoppwechsel bei X
- 2) 3 Zirkel Galopp (**links**), 1. + 2. groß und schnell, **3. klein** und langsam, Galoppwechsel bei X
- 3) Galopp (**rechts**) auf dem Zirkel, der nicht geschlossen wird, Run Down auf der Mittellinie, Sliding Stop hinter dem **Endmarker**
- 4) 3½ Spins **rechts**
- 5) Run Down auf der Mittellinie, Sliding Stop hinter dem **Endmarker**
- 6) 3½ Spins **links**
- 7) Run Down auf der Mittellinie, Sliding Stop hinter dem **Mittelmarker**, Rückwärtsrichten mind. 3,00 m

Verharren, um das Ende des Patterns anzuzeigen.

Working Cowhorse Pattern 4

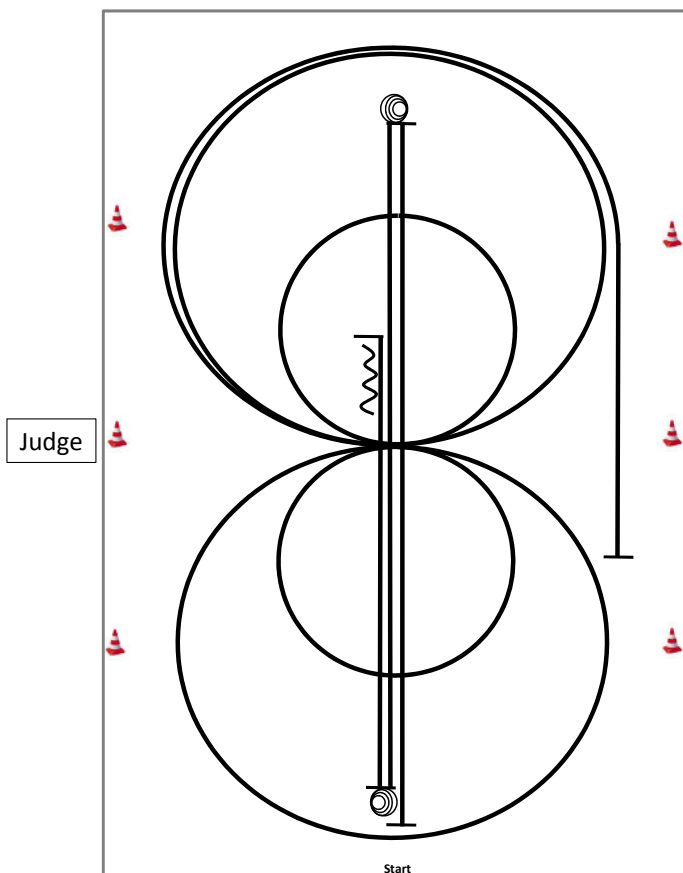

- 1) Im Run Down auf der Mittellinie, Sliding Stop hinter dem **Endmarker**
- 2) 3½ Spins **links**
- 3) Run Down auf der Mittellinie, Sliding Stop hinter dem **Endmarker**
- 4) 3½ Spins **rechts**
- 5) Run Down auf der Mittellinie, Sliding Stop hinter dem **Mittelmarker**, Rückwärtsrichten mind. 3,00 m, ¼ Turn **links**
- 6) 2 Zirkel Galopp (**rechts**), **1. klein** und langsam, 2. groß und schnell, Galoppwechsel bei X, 2 Zirkel Galopp (**links**), **1. klein** und langsam, 2. groß und schnell, Galoppwechsel bei X
- 7) Galopp (**rechts**) auf dem Zirkel, der nicht geschlossen wird, Run Down entlang der langen Seite, Sliding Stop mind. 6,00 m von der Bande entfernt hinter dem **Mittelmarker**

	Rückwärts
	Galopp
	Trab

Verharren, um das Ende des Patterns anzuzeigen.

Working Cowhorse Pattern 5

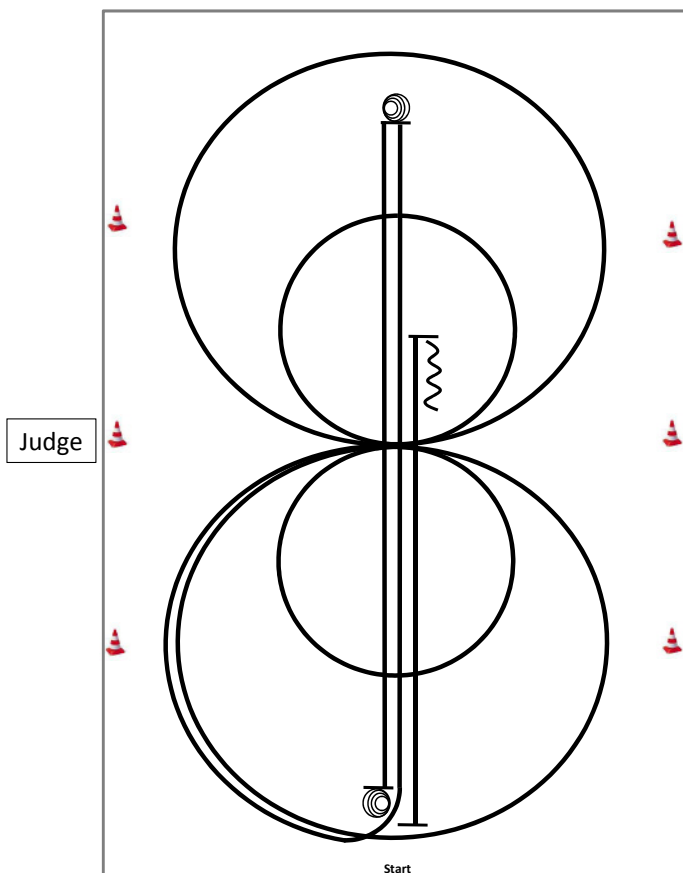

- 1) Run Down auf der Mittellinie, Sliding Stop hinter dem **Mittelmarker**, Rückwärtsrichten bis zur Mitte der Bahn oder mind. 3,00 m
- 2) ¼ Turn **links**, 2 Zirkel Galopp (**links**), 1. groß und schnell, **2. klein** und langsam, Galoppwechsel bei X
- 3) 2 Zirkel Galopp (**rechts**), **1. klein** und langsam, 2. groß und schnell, Galoppwechsel bei X
- 4) Galopp (**links**) auf dem Zirkel, der nicht geschlossen wird, run down auf der Mittellinie, Sliding Stop hinter dem **Endmarker**
- 5) 3½ Spins **rechts**
- 6) Run Down auf der Mittellinie, Sliding Stop hinter dem **Endmarker**
- 7) 3½ Spins **links**

	Rückwärts
	Galopp
	Trab

Verharren, um das Ende des Patterns anzuzeigen.

Working Cowhorse Pattern 6

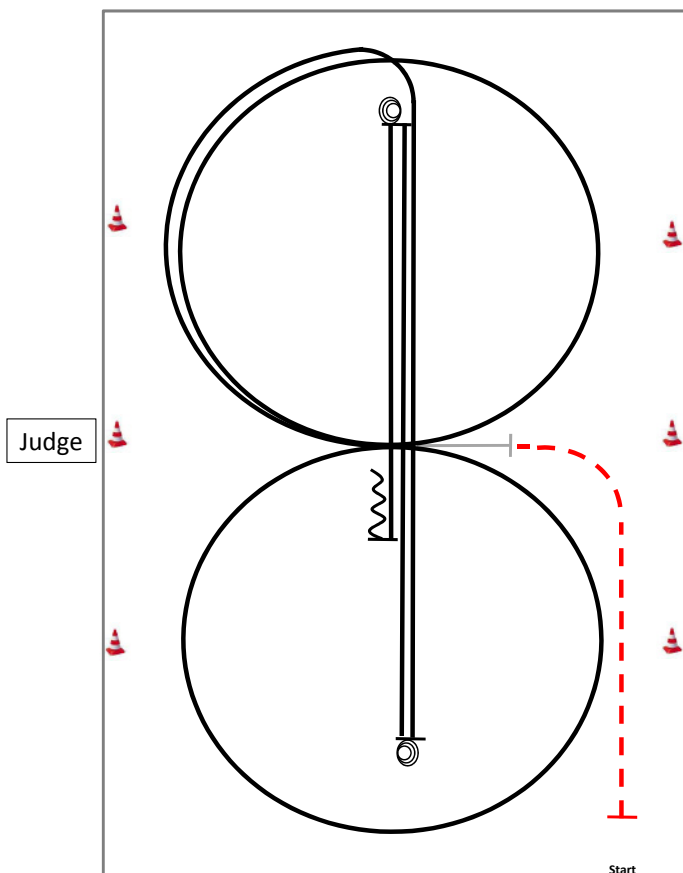

Im Trab zur Mitte der Bahn.
Beginn der Aufgabe aus dem Stand.

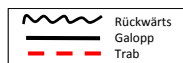

- 1) 1 Zirkel Galopp (**rechts**), Galoppwechsel bei X
- 2) 1 Zirkel Galopp (**links**), Galoppwechsel bei X, Galopp (**rechts**) auf dem Zirkel, der nicht geschlossen wird
- 3) Run down auf der Mittellinie, Sliding Stop hinter dem **Endmarker**
- 4) 2½ Spins **rechts**
- 5) Run Down auf der Mittellinie, Sliding Stop hinter dem **Endmarker**
- 6) 2½ Spins **links**
- 7) Run Down auf der Mittellinie, Sliding Stop hinter dem **Mittelmarker**, Rückwärtsrichten mind. 3,00m

Verharren, um das Ende des Patterns anzuzeigen.

Working Cowhorse Pattern 7

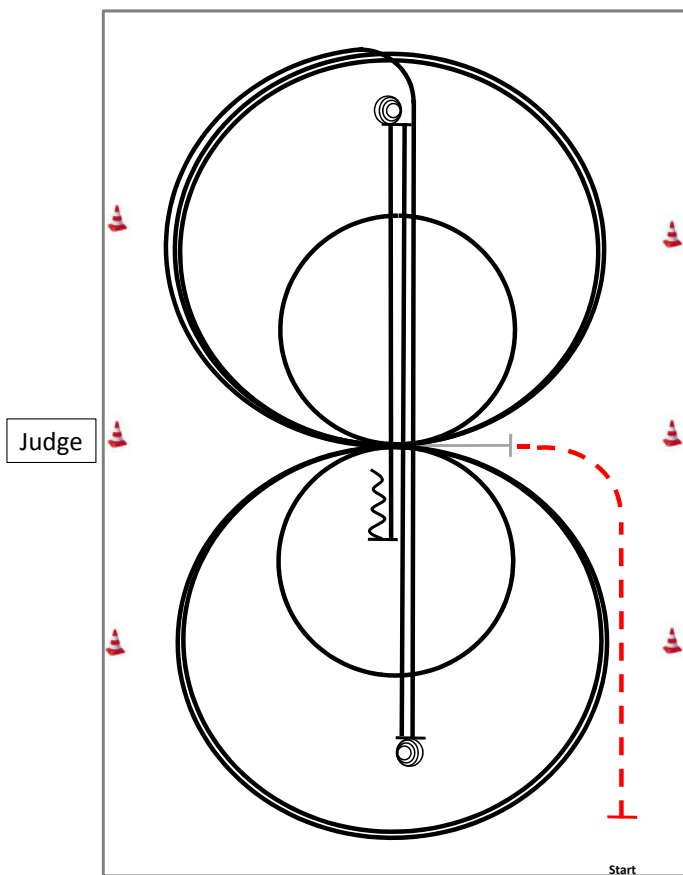

Im Trab zur Mitte der Bahn.
Beginn der Aufgabe aus dem Stand.

	Rückwärts
	Galopp
	Trab

- 1) 3 Zirkel Galopp (**rechts**), 1. groß und schnell, **2. klein** und langsam, 3. groß und schnell, Galoppwechsel bei X
- 2) 3 Zirkel Galopp (**links**), 1. groß und schnell, **2. klein** und langsam, 3. groß und schnell, Galoppwechsel bei X
- 3) Galopp (**rechts**) auf dem Zirkel, der nicht geschlossen wird, Run Down auf der Mittellinie, Sliding Stop hinter dem **Endmarker**
- 4) 3½ Spins **rechts**
- 5) Run Down auf der Mittellinie, Sliding Stop hinter dem **Endmarker**
- 6) 3½ Spins **links**
- 7) Run Down auf der Mittellinie, Sliding Stop hinter dem **Mittelmarker**, Rückwärtsrichten mind. 3,00 m

Verharren, um das Ende des Patterns anzuzeigen.

Working Cowhorse Pattern 8

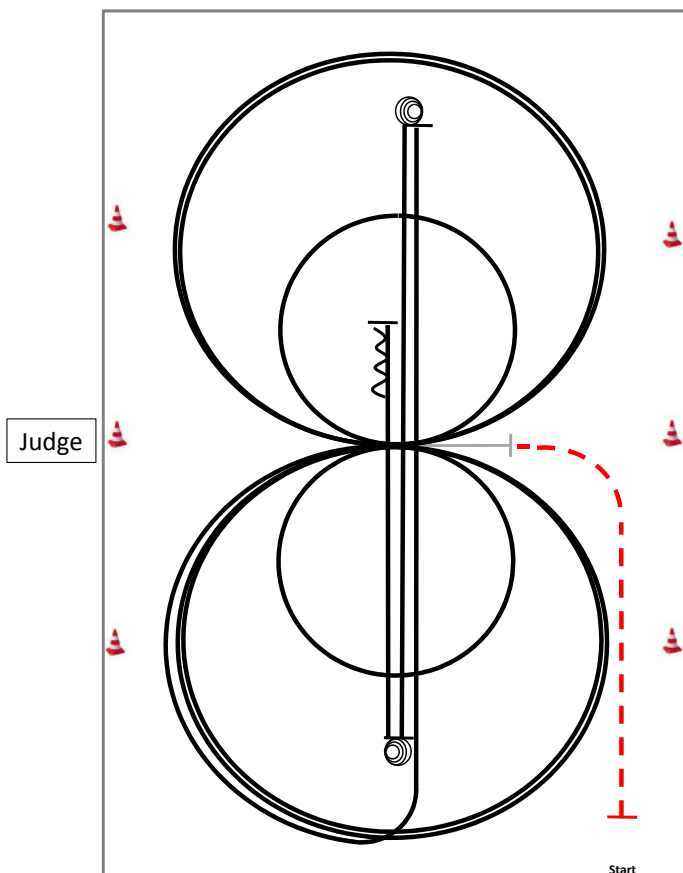

Im Trab zur Mitte der Bahn.
Beginn der Aufgabe aus dem Stand.

	Rückwärts
	Galopp
	Trab

- 1) 3 Zirkel Galopp (**links**), 1. + 2. groß und schnell, **3. klein** und langsam, Galoppwechsel bei X
- 2) 3 Zirkel Galopp (**rechts**), 1. + 2. groß und schnell, **3. klein** und langsam, Galoppwechsel bei X
- 3) Galopp (**links**) auf dem Zirkel, der nicht geschlossen wird, Run Down auf der Mittellinie, Sliding Stop hinter dem **Endmarker**
- 4) 3½ Spins **links**
- 5) Run Down auf der Mittellinie, Sliding Stop hinter dem **Endmarker**
- 6) 3½ Spins **rechts**
- 7) Run Down auf der Mittellinie, Sliding Stop hinter dem **Mittelmarker**, Rückwärtsrichten mind. 3,00m

Verharren, um das Ende des Patterns anzuzeigen.

Working Cowhorse Pattern 9

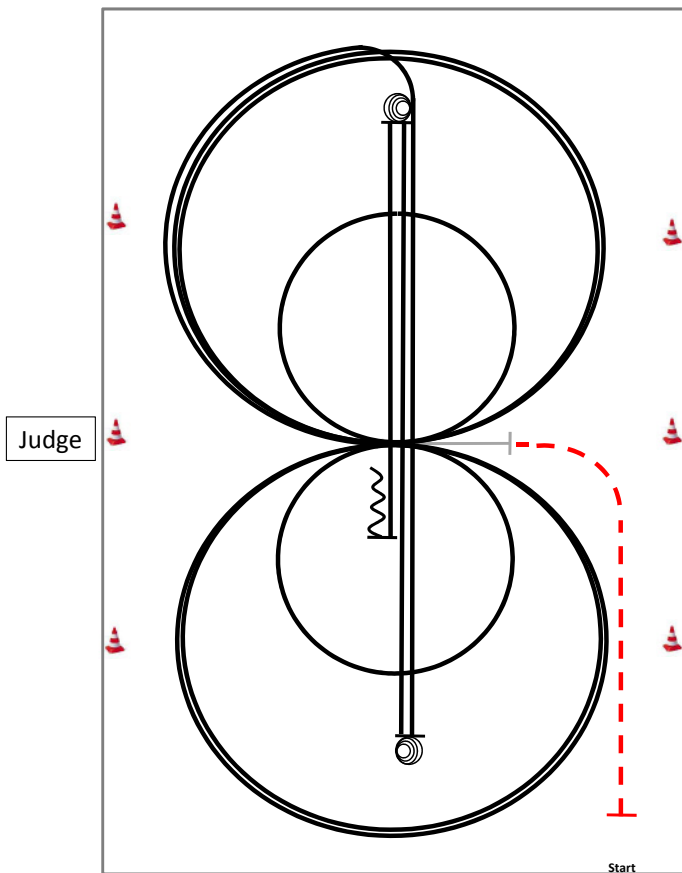

Im Trab zur Mitte der Bahn.
Beginn der Aufgabe aus dem Stand.

	Rückwärts
	Galopp
	Trab

- 1) 3 Zirkel Galopp (**rechts**), **1. klein** und langsam, 2. + 3. groß und schnell, Galoppwechsel bei X
- 2) 3 Zirkel Galopp (**links**), **1. klein** und langsam, 2. + 3. groß und schnell, Galoppwechsel bei X
- 3) Galopp (**rechts**) auf dem Zirkel, der nicht geschlossen wird, Run Down auf der Mittellinie, Sliding Stop hinter dem **Endmarker**
- 4) 3½ Spins **links**
- 5) Run Down auf der Mittellinie, Sliding Stop hinter dem **Endmarker**
- 6) 3½ Spins **rechts**
- 7) Run Down auf der Mittellinie, Sliding Stop hinter dem **Mittelmarker**, Rückwärtsrichten mind. 3,00m

Verharren, um das Ende des Patterns anzuzeigen.

Working Cowhorse Pattern 10

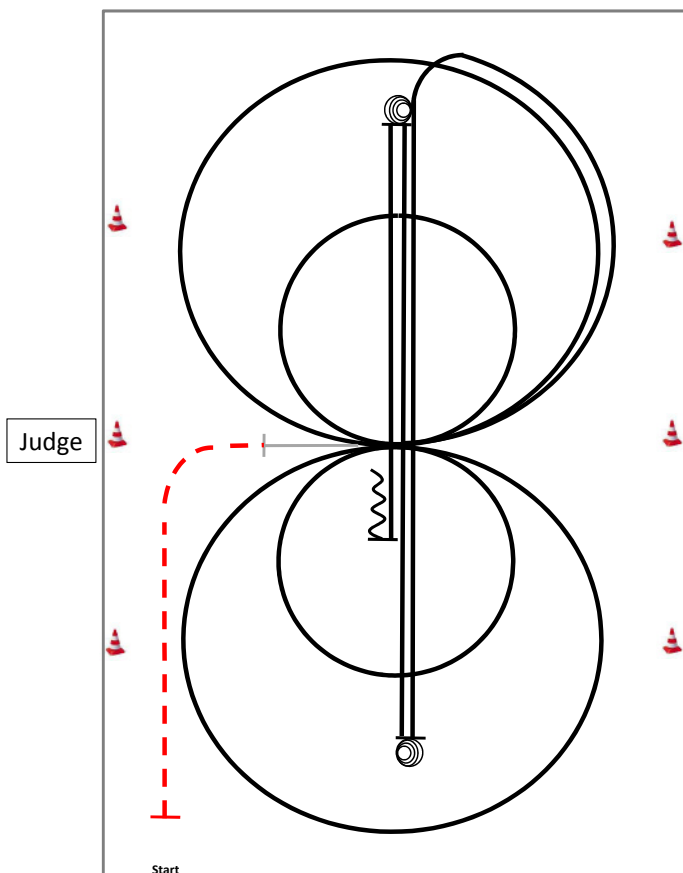

Im Trab zur Mitte der Bahn.

Beginn der Aufgabe aus dem Stand **vom Richter abgewendet**.

	Rückwärts
	Galopp
	Trab

- 1) 2 Zirkel Galopp (**links**), **1. klein** und langsam, 2. groß und schnell, Galoppwechsel bei X
- 2) 2 Zirkel Galopp (**rechts**), **1. klein** und langsam, 2. groß und schnell, Galoppwechsel bei X
- 3) Galopp (**links**) auf dem Zirkel, der nicht geschlossen wird, Run Down auf der Mittellinie, Sliding Stop hinter dem **Endmarker**
- 4) 3½ Spins **links**
- 5) Run Down auf der Mittellinie, Sliding Stop hinter dem **Endmarker**
- 6) 3½ Spins **rechts**
- 7) Run Down auf der Mittellinie, Sliding Stop hinter dem **Mittelmarker**, Rückwärtsrichten mind. 3,00 m

Verharren, um das Ende des Patterns anzuzeigen.

Working Cowhorse Pattern 11

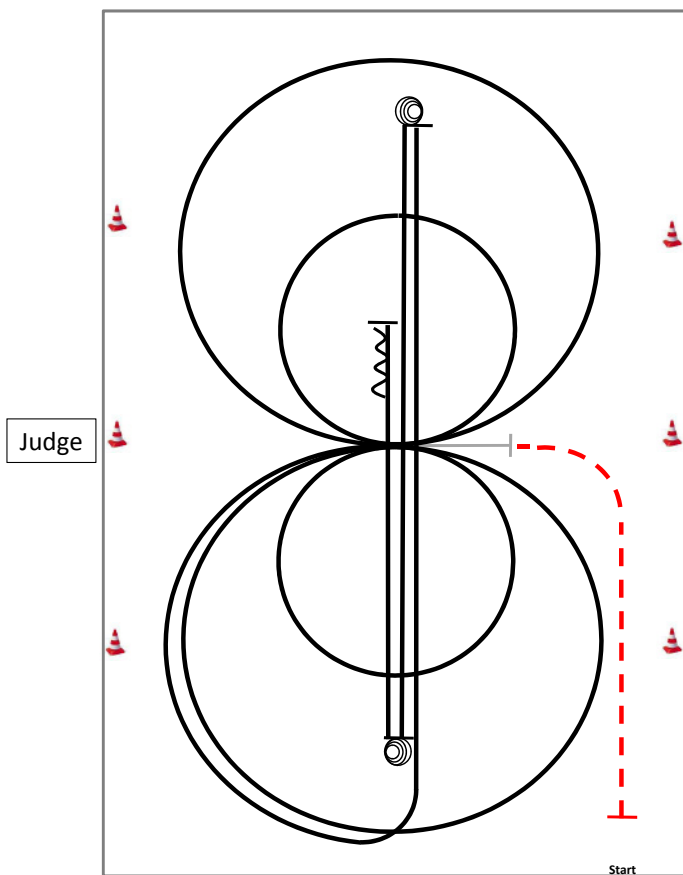

Im Trab zur Mitte der Bahn.
Beginn der Aufgabe aus dem Stand.

	Rückwärts
	Galopp
	Trab

- 1) 2 Zirkel Galopp (**links**), 1. groß und schnell, **2. klein** und langsam, Galoppwechsel bei X
- 2) 2 Zirkel Galopp (**rechts**), 1. groß und schnell, **2. klein** und langsam, Galoppwechsel bei X
- 3) Galopp (**links**) auf dem Zirkel, der nicht geschlossen wird, Run Down auf der Mittellinie, Sliding Stop hinter dem **Endmarker**
- 4) 3½ Spins **links**
- 5) Run Down auf der Mittellinie, Sliding Stop hinter dem **Endmarker**
- 6) 3½ Spins **rechts**
- 7) Run Down auf der Mittellinie, Sliding Stop hinter dem **Mittelmarker**, Rückwärtsrichten mind. 3,00m

Verharren, um das Ende des Patterns anzuzeigen.

Working Cowhorse Pattern 12

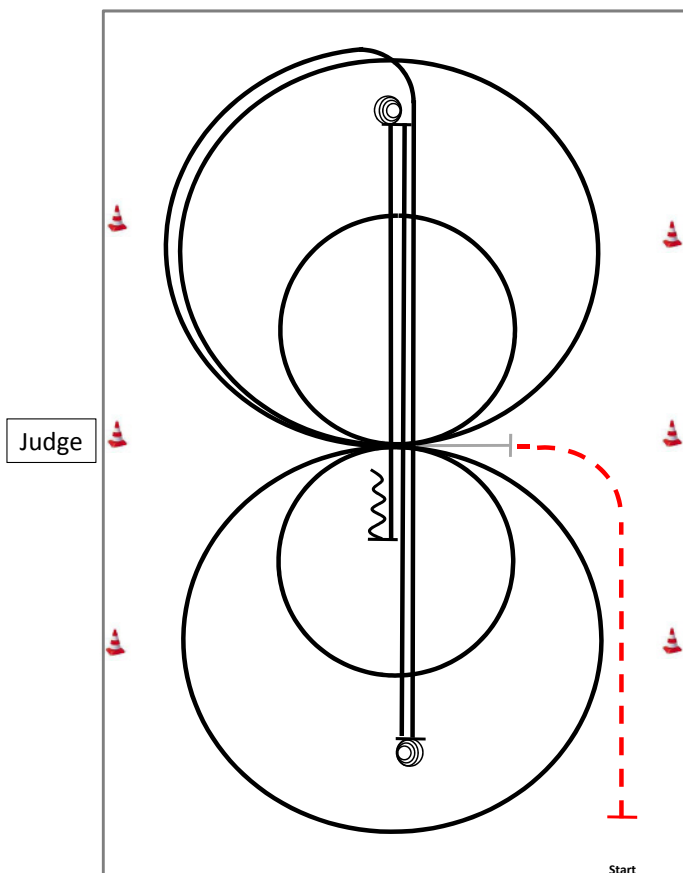

Im Trab zur Mitte der Bahn.
Beginn der Aufgabe aus dem Stand.

	Rückwärts
	Galopp
	Trab

- 1) 2 Zirkel Galopp (**rechts**), 1. groß und schnell, **2. klein** und langsam, Galoppwechsel bei X
- 2) 2 Zirkel Galopp (**links**), 1. groß und schnell, **2. klein** und langsam, Galoppwechsel bei X
- 3) Galopp (**rechts**) auf dem Zirkel, der nicht geschlossen wird, Run Down auf der Mittellinie, Sliding Stop hinter dem **Endmarker**
- 4) 3½ Spins **links**
- 5) Run Down auf der Mittellinie, Sliding Stop hinter dem **Endmarker**
- 6) 3½ Spins **rechts**
- 7) Run Down auf der Mittellinie, Sliding Stop hinter dem **Mittelmarker**, Rückwärtsrichten mind. 3,00m

Verharren, um das Ende des Patterns anzuzeigen.

Working Cowhorse Pattern 13

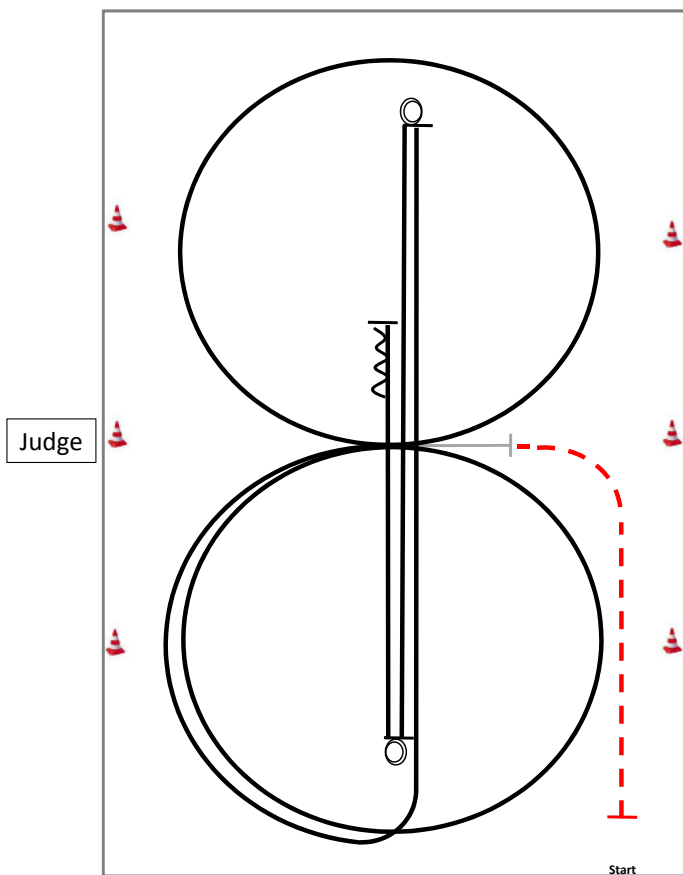

Im Trab zur Mitte der Bahn.
Beginn der Aufgabe aus dem Stand.

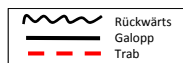

- 1) 1 Zirkel Galopp (**links**), Stop bei X
- 2) 1 Zirkel Galopp (**rechts**), Stop bei X
- 3) Galopp (**links**) auf dem Zirkel, der nicht geschlossen wird,
Run Down auf der Mittellinie, Sliding Stop hinter dem **Endmarker**
- 4) 1½ Spins **links**
- 5) Run Down auf der Mittellinie, Sliding Stop hinter dem **Endmarker**
- 6) 1½ Spins **rechts**
- 7) Run Down auf der Mittellinie, Sliding Stop hinter dem **Mittelmarker**,
Rückwärtsrichten mind. 3,00m

Verharren, um das Ende des Patterns anzuzeigen.

Sei verbunden.
Sei kommunikativ.
Werde CEE Coach.



CEE | COACH

Innovative Bluetooth-Kommunikation
für den Reitsport

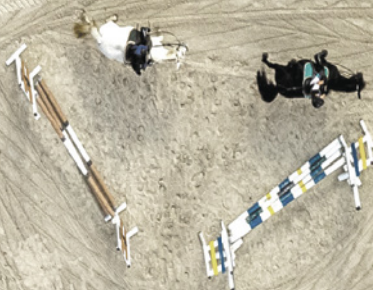

A product by

WWW.PEIKER-CEE.DE

PEIKER | CEE
SMARTLY CONNECTED

Mensch.Tier.Wir.

Erstattungen
ohne
Jahreslimit

gesund
bleiben.

**Pferde-Krankenversicherung
inklusive OP-Versicherung**

Pferde faszinieren und berühren. Sie. Uns. Alle.

Daher bieten wir Ihnen für die Gesundheit Ihres Pferdes umfassenden finanziellen Schutz mit bis zu 100% Kostenübernahme.

Mehr Infos unter: 0581 8070-0
www.uelzener.de/pferde

Uelzener 
VERSICHERUNGEN *Mensch.Tier.Wir.*